



# Systemes de tapis techniques d'entrée

Tapis à ossature rigide en aluminium  
Tapis de propreté



Mentions légales

entrada Fußmatten GmbH  
Hinter dem Turme 5  
38114 Brunswick

Téléphone: +49 (0)531 - 886 871 - 0  
Telefax: +49 (0)531 - 886 871 - 11  
E-Mail: info@entrada-matten.de  
www.entrada-matten.de

Directeur : Stefan Heuer

Révision du catalogue n° 11-2024  
Valable à partir de 4 / 2024

Nos conditions générales de ventes s'appliquent, consultez  
[www.entrada-matten.de/kontakt/agb/](http://www.entrada-matten.de/kontakt/agb/)

Sous réserve de modifications et de différences.

Tous les prix s'entendent Hors-Taxes

Photo de couverture par Johannes Preuss ©



# Paillasons entrada® par zones :

ZONE  
1

## Zone d'absorption de salissures grossières

- 12 entrada KLASSIK »Safe«
- 13 entrada KLASSIK »Work«
- 14 entrada KLASSIK »Brush«
- 15 entrada KLASSIK »Scraper«
- 19 entrada KLASSIK »Safe« / »Work«
- 20 entrada KLASSIK »Safe« / »Minibrosse«
- 21 entrada WORK »Plus«
- 23 entrada ROBUST »Safe«
- 23 entrada ROBUST »Work«
- 25 entrada ROYAL »Safe«
- 25 entrada ROYAL »Work«
- 27 entrada ROYAL PLUS »Safe«
- 27 entrada ROYAL PLUS »Work«
- 29 Système de guidage tactile
- 30 Tapis carrossable T-REX
- 31 Tapis pour chariots élévateurs KLASSIK »Drive«
- 40 Alvéoles de drainage »Bee«



## Accessoires et service

- 32 Cadre profilé
- 33 cuve de récupération des salissures entrada de type « 22 »
- 34 Rampe
- 34 Rail de couverture »Curve«
- 35 Profilés en acier inoxydable
- 35 Anodisation
- 35 Tapis de compensation »Balance«
- 41 Bien planifier votre cadre et votre tapis
- 42 Commande
- 43 Formulaire

ZONE  
2

## Zone d'absorption de salissures fines

- 8 entrada SMART »Reps«
- 9 entrada KLASSIK »Reps«
- 10 entrada KLASSIK »ColourPlus«
- 11 entrada KLASSIK »Outside«
- 16 entrada KLASSIK »Reps« / »Work«
- 17 entrada KLASSIK »Reps« / »Minibrosse«
- 18 entrada KLASSIK »Reps« / »Grattoir«
- 21 entrada WORK »Plus«
- 23 entrada ROBUST »Reps«
- 23 entrada ROBUST »Reps« / »Work«
- 25 entrada ROYAL »Reps«
- 25 entrada ROYAL »Reps« / »Work«
- 27 entrada ROYAL PLUS »Reps«
- 27 entrada ROYAL PLUS »Reps« / »Work«
- 28 Eingangsmatte mit Logo
- 29 Système de guidage tactile
- 36 Tapis Reps »Easy«
- 37 Tapis de coco

ZONE  
3

## Zone d'absorption d'humidité

- 37 Tapis de coco
- 38 Tapis de propreté »Klassik«
- 39 Tapis souple »Maximus®«

## Les zones en détails

### Zone 1 : zone d'absorption de salissures grossières

Les zones 1 permettent d'absorber les salissures grossières à l'aide de profilés en caoutchouc et brosse. Ces bandes de profilé sont particulièrement résistantes aux intempéries et robustes et peuvent donc être utilisées dans les espaces extérieurs couverts.

### Zone 2 : zone d'absorption de salissures fines

Les bandes Reps permettent dans ces zones l'absorption des salissures fines. Elles sont adaptées aux espaces intérieurs et extérieur couverts. Elles sont particulièrement efficaces lorsqu'elles sont combinées à des bandes de profilé en caoutchouc ou brosse.

### Zone 3 : zone d'absorption de l'humidité

La zone 3 se trouve à l'intérieur d'un bâtiment. Les tapis de propreté absorbent l'humidité et les salissures résiduelles et empêchent la formation de traces de passage dans l'entrée.

## Symboles utilisés

-  Utilisation dans les espaces intérieurs et extérieurs couverts
-  Utilisation dans les espaces extérieurs
-  Adapté aux personnes à mobilité réduite
-  Praticable pour un transpalette
-  Facilement inflammable

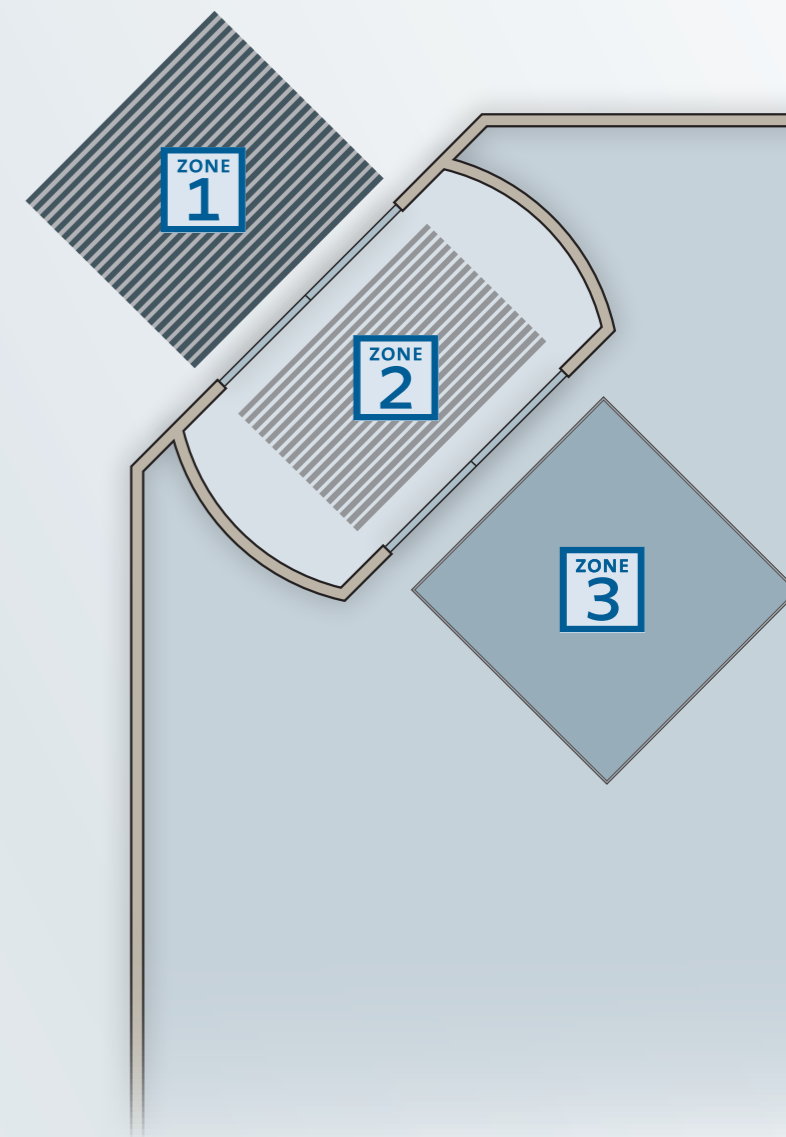

# Couleurs et variantes

## Combiner librement les avantages

### Couleurs

#### Reps



#### Smart Reps



#### ColourPlus (B1 Floor)



#### Safe - Caoutchouc



#### Work - Brosse



#### Work 4 rangées



#### Scraper

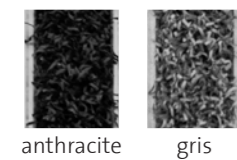

#### Outside



#### Brush

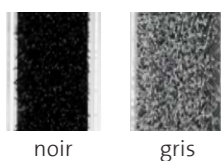

#### Minibrosse



D'autres couleurs, sur demande.

## Combinez librement les avantages

Les tapis d'entrée entrada® sont disponibles dans différentes épaisseurs et hauteurs de construction. Les critères suivants sont à considérer lorsque vous choisissez un tapis d'entrée :

- Plus le tapis est épais et la hauteur de construction élevée, plus la capacité de charge du tapis augmente.
- Plus le tapis est haut, plus la capacité d'absorption des salissures est grande.
- Le matériau de couverture dépend de l'endroit où il est utilisé et la quantité de salissures.
- Vous pouvez augmenter la capacité d'absorption de votre tapis en utilisant des bandes de profilés supplémentaires.

Les combinaisons les plus importantes sont présentées aux pages suivantes. Recevez les autres sur demande

### Hauteurs de construction

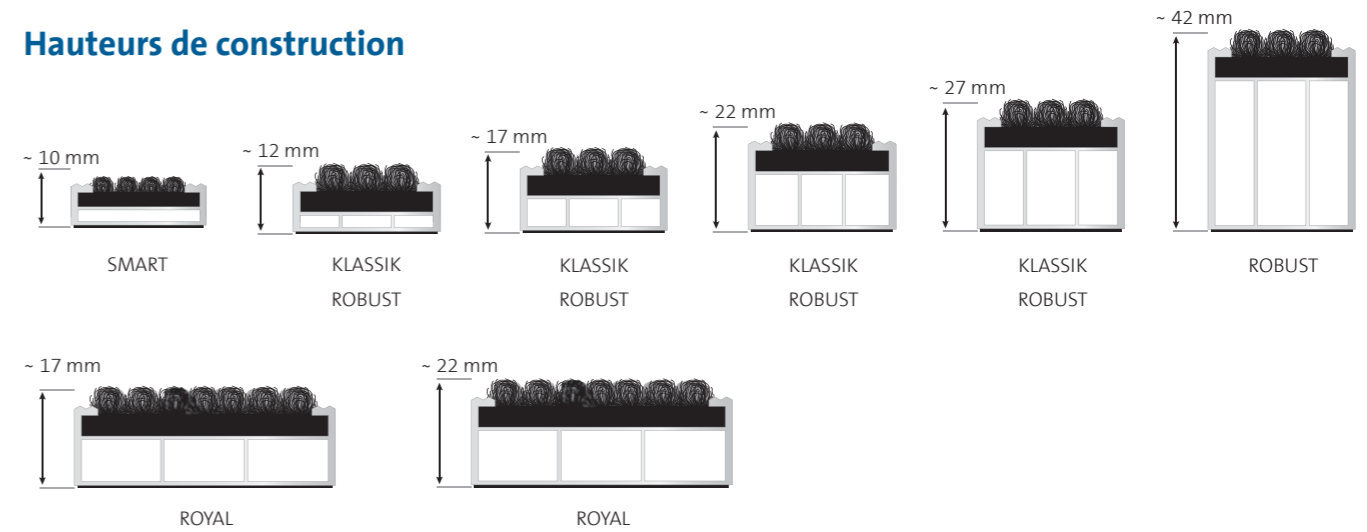

### Épaisseurs parois

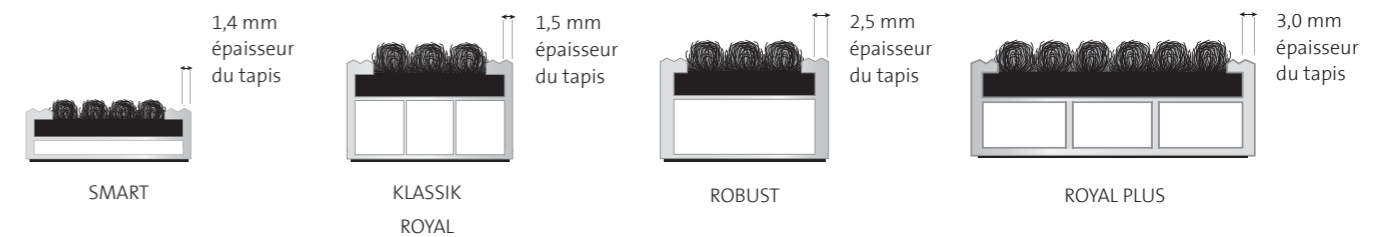

### Types d'insert

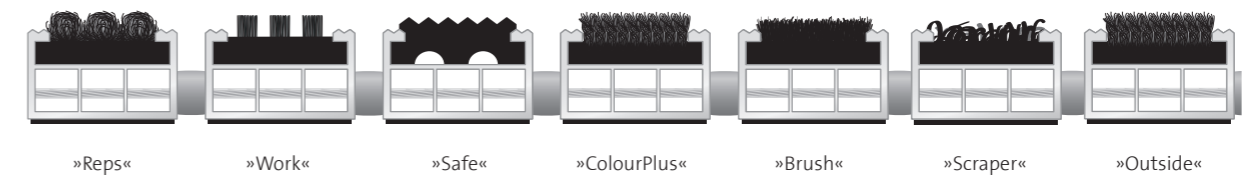

### Profilés supplémentaires

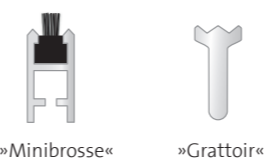



## entrada® SMART »Reps«

Tapis à ossature rigide en aluminium avec revêtement Reps

Absorption élevée de saletés fines et d'humidité pour les entrées des espaces intérieurs et extérieurs couverts, à fréquentation normale, de l'épaisseur du carrelage.



### Exemples d'utilisation

Entrées à fréquentation normale, comme les boutiques, les banques, les immeubles de bureaux, etc.

|                                  |  |
|----------------------------------|--|
| <b>Profilés d'aluminium</b>      | Tapis d'entrée à ossature rigide en d'aluminium robustes et résistant au gauchissement pouvant être enroulé ( <b>1,5 mm d'épaisseur</b> ) pour une pose en saillie |
| <b>Insert<sup>1</sup></b>        | Reps : Polypropylène, résistant aux U.V., qualité antidérapante R11 selon la norme DIN 51130   |
| <b>Partie inférieure</b>         | Profilés absorbant les bruits  |
| <b>Connexion</b>                 | Câble d'acier inoxydable, entretoise en LD-PE, contenant du caoutchouc EPDM  |
| <b>Couleurs</b>                  | anthracite, gris, sable  |
| <b>Hauteur d'env. (mm)</b>       | 10   |
| <b>Ecartement entre profilés</b> | 5 mm   |
| <b>Type de salissures</b>        | Salissures fines, zone 2   |



Disponible aussi dans les variantes suivantes:

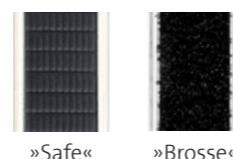

<sup>1</sup>sur demande en bfl-s1

### Prix & poids (Données par m<sup>2</sup>)

|                      |         |          |
|----------------------|---------|----------|
| Hauteur d'env. 10 mm | 363,90€ | ~ 9,0 kg |
|----------------------|---------|----------|

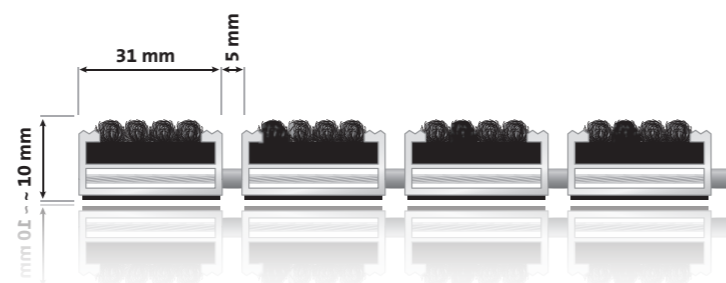

## entrada® KLASSIK »Reps«

Tapis à ossature rigide en aluminium avec revêtement Reps

Absorption élevée de salissures fines et d'humidité pour les espaces intérieurs et les entrées couvertes à fréquentation normale à élevée.

### Exemples d'utilisation

Entrées à fréquentation normale à élevée, entre autres les boutiques, les banques, les immeubles de bureaux, etc.

|                                  |  |
|----------------------------------|--|
| <b>Profilés d'aluminium</b>      | Tapis d'entrée à ossature rigide en aluminium robustes et résistant au gauchissement pouvant être enroulé ( <b>1,5 mm d'épaisseur</b> ) pour une pose en saillie |
| <b>Insert<sup>1</sup></b>        | Reps : Polypropylène, résistant aux U.V., qualité antidérapante R11 selon la norme DIN 51130   |
| <b>Partie inférieure</b>         | Profilés absorbant les bruits  |
| <b>Connexion</b>                 | Câble d'acier inoxydable, entretoise en LD-PE, contenant du caoutchouc EPDM  |
| <b>Couleurs</b>                  | noir, anthracite, gris, brun, rouge, sable   |
| <b>Hauteur d'env. (mm)</b>       | 12 / 17 / 22 / 27  |
| <b>Ecartement entre profilés</b> | 5 mm   |
| <b>Type de salissures</b>        | Salissures fines, zone 2   |

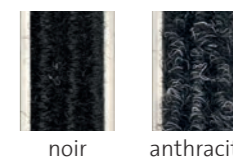

<sup>1</sup>sur demande en bfl-s1

D'autres couleurs peuvent être réalisées. Demandez-nous !

### Prix & poids (Données par m<sup>2</sup>)

|                      |         |           |
|----------------------|---------|-----------|
| Hauteur d'env. 12 mm | 373,90€ | ~ 10,0 kg |
| Hauteur d'env. 17 mm | 383,90€ | ~ 10,5 kg |
| Hauteur d'env. 22 mm | 393,90€ | ~ 11,5 kg |
| Hauteur d'env. 27 mm | 443,90€ | ~ 12,5 kg |

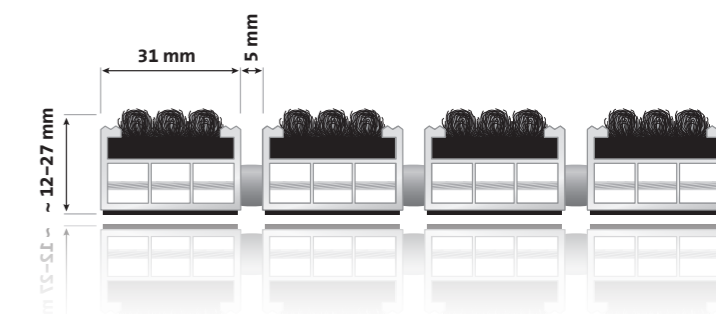



## entrada® KLASSIK »ColourPlus«

Tapis à ossature rigide en aluminium avec revêtement bande textile de qualité B1

Version très inflammable pour une absorption élevée de salissures fines et d'humidité pour les espaces intérieurs et les entrées couvertes à fréquentation normale à élevée.

### Exemples d'utilisation

Entrées à fréquentation normale à élevée, entre autres les boutiques, les banques, les immeubles de bureaux, etc.

|                                  |  |
|----------------------------------|--|
| <b>Profils d'aluminium</b>       | Tapis d'entrée à ossature rigide en d'aluminium robustes et résistant au gauchissement pouvant être enroulé ( <b>1,5 mm d'épaisseur</b> ) pour une pose en saillie |
| <b>Insert</b>                    | Velours de grande qualité, facilement inflammable : Bfl-s1 selon EN 13501-1, qualité antidérapante DS selon la norme DIN EN 13893                                  |
| <b>Partie inférieure</b>         | Profils absorbant les bruits   |
| <b>Connexion</b>                 | Câble d'acier inoxydable, entretoise en LD-PE, contenant du caoutchouc EPDM  |
| <b>Couleurs</b>                  | noir, anthracite, gris, brun, beige, rouge   |
| <b>Hauteur d'env. (mm)</b>       | 12 / 17 / 22 / 27  |
| <b>Ecartement entre profilés</b> | 5 mm   |
| <b>Type de salissures</b>        | Salissures fines, zone 2   |



brun

Couleurs sur supplément :



noir



anthracite



gris

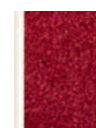

rouge

Consulter à la page 39 les autres couleurs.

### Prix & poids (Données en m<sup>2</sup>)

|                      |          |           |
|----------------------|----------|-----------|
| Hauteur d'env. 12 mm | 479,90 € | ~ 10,0 kg |
| Hauteur d'env. 17 mm | 489,90 € | ~ 10,5 kg |
| Hauteur d'env. 22 mm | 499,90 € | ~ 11,5 kg |
| Hauteur d'env. 27 mm | 553,90 € | ~ 12,5 kg |

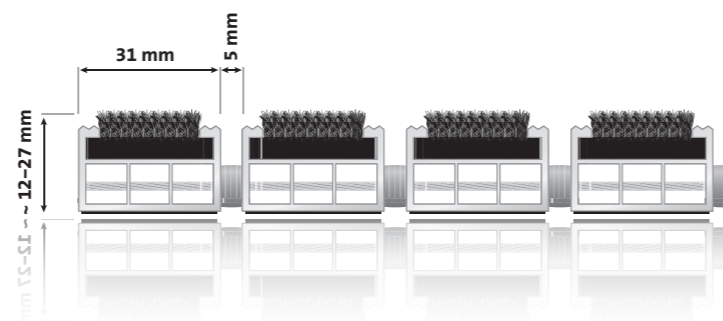

## entrada® KLASSIK »Outside«

Tapis profilé en aluminium insert textile

Élimination de la saleté fine et de l'humidité pour les zones d'entrée intérieures où la circulation est normale à forte.

### Exemples d'utilisation

Zones d'entrée avec une circulation piétonne normale à forte par ex, Bâtiments publics, hôpitaux, écoles, etc.

|                                  |  |
|----------------------------------|--|
| <b>Profils d'aluminium</b>       | Tapis technique d'entrée enroulable en profilé aluminium résistant au gauchissement ( <b>épaisseur paroi de 1,5 mm</b> ) à poser surface parfaitement plane. Possibilité d'anodisation en différentes couleurs |
| <b>Insert<sup>1</sup></b>        | Polyamide recyclé, sans PVC, Bfl-s1, antidérapant selon EN 1307  |
| <b>Partie inférieure</b>         | Profils absorbant les bruits   |
| <b>Connexion</b>                 | Câble d'acier inoxydable, entretoise en LD-PE, contenant du caoutchouc EPDM  |
| <b>Couleurs</b>                  | anthracite   |
| <b>Hauteur d'env. (mm)</b>       | 12 / 17 / 22 / 27  |
| <b>Ecartement entre profilés</b> | 5 mm   |
| <b>Type de salissures</b>        | Salissures fines, zone 1 et zone 2   |



### Prix & poids (Données en m<sup>2</sup>)

|                      |          |           |
|----------------------|----------|-----------|
| Hauteur d'env. 12 mm | 489,90 € | ~ 10,0 kg |
| Hauteur d'env. 17 mm | 499,90 € | ~ 10,5 kg |
| Hauteur d'env. 22 mm | 509,90 € | ~ 11,5 kg |
| Hauteur d'env. 27 mm | 549,90 € | ~ 12,5 kg |

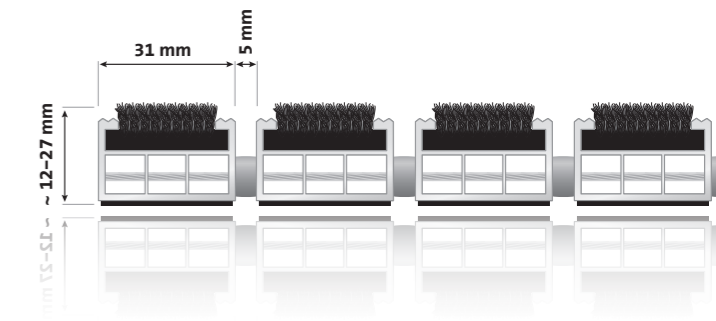



## entrada® KLASSIK »Safe«

Tapis à ossature rigide en aluminium avec revêtement Caoutchouc

Absorption de salissures grossières et d'humidité ainsi que sécurité élevée grâce à des profilés en caoutchouc antidérapants. Adapté aux espaces extérieurs.

### Exemples d'utilisation

Entrées à fréquentation normale à élevée, comme les boutiques, les écoles, les centres commerciaux, les piscines, etc.

|                                  |   |
|----------------------------------|---|
| <b>Profilés d'aluminium</b>      | Tapis d'entrée à ossature rigide en d'aluminium robustes et résistant au gauchissement pouvant être enroulé ( <b>1,5 mm d'épaisseur</b> ) pour une pose en sailli |
| <b>Insert<sup>1</sup></b>        | Safe : caoutchouc antidérapant (EPDM), nervuré, résistant résistant aux U.V., qualité antidérapante R9selon la norme DIN 51130                                    |
| <b>Partie inférieure</b>         | Profilés absorbant les bruits   |
| <b>Connexion</b>                 | Câble d'acier inoxydable, entretoise en LD-PE, contenant du caoutchouc EPDM   |
| <b>Couleurs</b>                  | noir, gris, brun  |
| <b>Hauteur d'env. (mm)</b>       | 12 / 17 / 22 / 27   |
| <b>Ecartement entre profilés</b> | 5 mm  |
| <b>Type de salissures</b>        | Salissures grossières, zone 1   |



<sup>1</sup>sur demande en bfl-s1

### Prix & poids (Données en m<sup>2</sup>)

|                      |         |           |
|----------------------|---------|-----------|
| Hauteur d'env. 12 mm | 443,90€ | ~ 13,0 kg |
| Hauteur d'env. 17 mm | 453,90€ | ~ 14,5 kg |
| Hauteur d'env. 22 mm | 463,90€ | ~ 15,5 kg |
| Hauteur d'env. 27 mm | 493,90€ | ~ 16,5 kg |

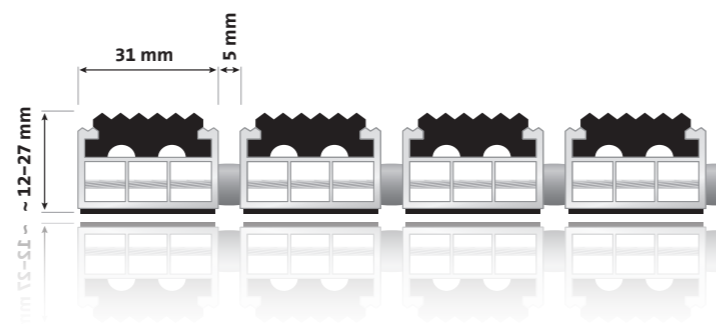

## entrada® KLASSIK »Work«

Tapis à ossature rigide en aluminium avec revêtement Brosse

Absorption efficace des salissures grossières et de l'humidité pour les entrées à fréquentation normale à élevée. Adapté aux espaces extérieurs

### Exemples d'utilisation

Entrées à fréquentation normale à élevée, comme les boutiques, les écoles, les centres commerciaux, les gymnases, etc.

|                                  |  |
|----------------------------------|--|
| <b>Profilés d'aluminium</b>      | Tapis d'entrée à ossature rigide en aluminium robustes et résistant au gauchissement pouvant être enroulés ( <b>1,5 mm d'épaisseur</b> ) pour une pose en sailli, anodisation disponible dans différentes couleurs |
| <b>Insert<sup>1</sup></b>        | Work : Brosse en nylon 6.6 robuste, résistant, qualité antidérapante R 13 selon la norme DIN 51130   |
| <b>Partie inférieure</b>         | Profilés absorbant les bruits  |
| <b>Connexion</b>                 | Câble d'acier inoxydable, entretoise en LD-PE, contenant du caoutchouc EPDM  |
| <b>Couleurs</b>                  | noir, gris, brun, rouge, bleu, noir / gris<br>Support disponible en partie aussi en couleur brosse   |
| <b>Hauteur d'env. (mm)</b>       | 12 / 17 / 22 / 27  |
| <b>Ecartement entre profilés</b> | 5 mm   |
| <b>Type de salissures</b>        | Salissures grossières, zone 1  |



<sup>1</sup>sur demande en bfl-s1

### Prix & poids (Données en m<sup>2</sup>)

|                      |         |           |
|----------------------|---------|-----------|
| Hauteur d'env. 12 mm | 543,90€ | ~ 12,0 kg |
| Hauteur d'env. 17 mm | 563,90€ | ~ 12,5 kg |
| Hauteur d'env. 22 mm | 583,90€ | ~ 13,5 kg |
| Hauteur d'env. 27 mm | 623,90€ | ~ 14,5 kg |

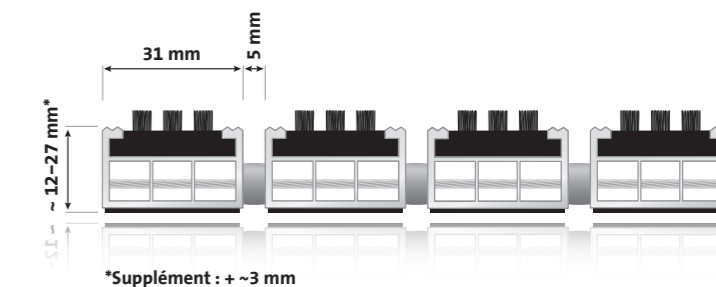

D'autres couleurs peuvent être réalisées. Demandez-nous !



## entrada® KLASSIK »Brush«

Tapis de profilé d'aluminium avec Brush

Absorption efficace des salissures grossières et de l'humidité pour les entrées à fréquentation normale. Adapté aux espaces extérieurs

### Exemples d'utilisation

Entrées à fréquentation normale à élevée, comme les boutiques, les écoles, les centres commerciaux, les gymnases, etc.

|                                  |   |
|----------------------------------|---|
| <b>Profilés d'aluminium</b>      | Tapis d'entrée à ossature rigide en aluminium robustes et résistant au gauchissement pouvant être enroulés ( <b>1,5 mm d'épaisseur</b> ) pour une pose en saillie, anodisation disponible dans différentes couleurs |
| <b>Insert<sup>1</sup></b>        | Brush : polyamide PA 6.6, corps de brosse en qualité antidérapante R 13 selon la norme DIN 51130  |
| <b>Partie inférieure</b>         | Profilés absorbant les bruits   |
| <b>Connexion</b>                 | Câble d'acier inoxydable, entretoise en LD-PE, contenant du caoutchouc EPDM   |
| <b>Couleurs</b>                  | noir, gris  |
| <b>Hauteur d'env. (mm)</b>       | 12 / 17 / 22 / 27   |
| <b>Ecartement entre profilés</b> | 5 mm  |
| <b>Type de salissures</b>        | Salissures grossières, zone 1   |

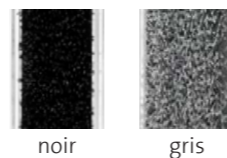

<sup>1</sup>sur demande en bfl-s1

### Prix & poids (Données en m<sup>2</sup>)

|                      |         |           |
|----------------------|---------|-----------|
| Hauteur d'env. 12 mm | 533,90€ | ~ 11,0 kg |
| Hauteur d'env. 17 mm | 553,90€ | ~ 11,5 kg |
| Hauteur d'env. 22 mm | 573,90€ | ~ 12,5 kg |
| Hauteur d'env. 27 mm | 613,90€ | ~ 13,5 kg |

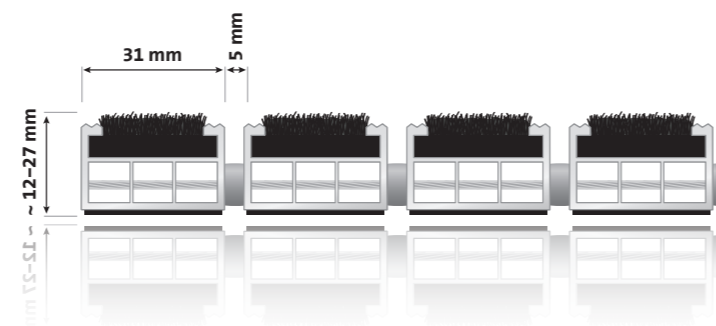

## entrada® KLASSIK »Scraper«

Tapis profilé en aluminium avec insert résistant à l'humidité

Elimination efficace des saletés grossières et de l'humidité, adaptée aux entrées extérieures.

### Exemples d'utilisation

Entrées soumises à un trafic piétonnier normal ou intense, par exemple les écoles, les jardins d'enfants, les immeubles de bureaux, etc..

|                                  |  |
|----------------------------------|--|
| <b>Profilés d'aluminium</b>      | Tapis technique d'entrée enroulable en profilé aluminium résistant au gauchissement ( <b>épaisseur paroi de 1,5 mm</b> ) à poser parfaitement plane. Possibilité d'anodisation en différentes couleurs |
| <b>Insert<sup>1</sup></b>        | Surface : 100% polypropylène, propriété antidérapante selon la norme DIN EN 14041  |
| <b>Partie inférieure</b>         | Bande de caoutchouc cellulaire absorbant les bruits d'impact   |
| <b>Connexion</b>                 | Câbles INOX, entretoises en LD-PE avec contenu EPDM  |
| <b>Couleurs</b>                  | Anthracite, gris   |
| <b>Hauteur d'env. (mm)</b>       | 12 / 17 / 22 / 27  |
| <b>Ecartement entre profilés</b> | 5 mm   |
| <b>Type de salissures</b>        | Salissures grossières et fines, zone 1, zone 2   |

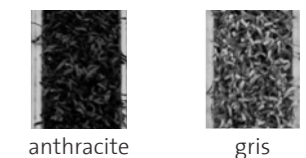

<sup>1</sup>sur demande en bfl-s1

### Prix & poids (Données en m<sup>2</sup>)

|                      |         |           |
|----------------------|---------|-----------|
| Hauteur d'env. 12 mm | 489,90€ | ~ 12,0 kg |
| Hauteur d'env. 17 mm | 499,90€ | ~ 12,5 kg |
| Hauteur d'env. 22 mm | 509,90€ | ~ 13,5 kg |
| Hauteur d'env. 27 mm | 549,90€ | ~ 14,5 kg |

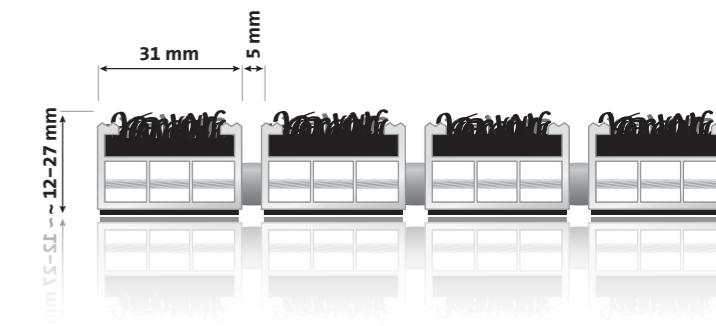





## entrada® KLASSIK »Reps« / »Work«

Tapis à ossature rigide en aluminium avec revêtements Reps et Brosse

Absorption efficace des saletés grossières et de l'humidité pour les entrées à fréquentation normale à élevée. Adapté aux espaces intérieurs et extérieurs couverts

### Exemples d'utilisation

Entrées à fréquentation normale à élevée, comme les immeubles de bureaux, les garages, les bâtiments publics, etc.

|                                 |   |
|---------------------------------|---|
| <b>Profils d'aluminium</b>      | Tapis d'entrée à ossature rigide en aluminium robustes et résistant au gauchissement pouvant être enroulés ( <b>1,5 mm d'épaisseur</b> ) pour une pose en saillie, anodisation disponible dans différentes couleurs |
| <b>Inserts<sup>1</sup></b>      | Reps : polypropylène, résistant aux U.V., R11 selon la norme DIN 51130<br>Work : Brosse en nylon 6.6 robuste et résistant, R13 selon la norme DIN 51130   |
| <b>Partie inférieure</b>        | Profils absorbant les bruits  |
| <b>Connexion</b>                | Câble d'acier inoxydable, entretoise en LD-PE, contenant du caoutchouc EPDM   |
| <b>Couleurs</b>                 | Reps : noir, anthracite, gris, brun, rouge, sable<br>Brosses : noir, gris, marron, rouge, bleu, noir / gris   |
| <b>Hauteur d'env. (mm)</b>      | 12 / 17 / 22 / 27   |
| <b>Ecartement entre profils</b> | 5 mm  |
| <b>Type de salissures</b>       | Salissures grossières et fine, zone 2   |

<sup>1</sup>sur demande en bfl-s1

### Prix & poids (Données en m<sup>2</sup>)

|                      |         |           |
|----------------------|---------|-----------|
| Hauteur d'env. 12 mm | 473,90€ | ~ 11,0 kg |
| Hauteur d'env. 17 mm | 483,90€ | ~ 11,5 kg |
| Hauteur d'env. 22 mm | 493,90€ | ~ 13,0 kg |
| Hauteur d'env. 27 mm | 523,90€ | ~ 13,5 kg |

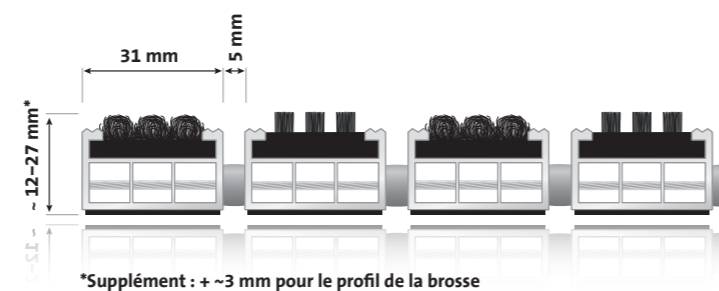

## entrada® KLASSIK »Reps« / »Minibrosse«

Tapis à ossature rigide en aluminium avec revêtements Reps et minibrosses

Absorption élevée d'humidité, de salissures grossières et fin grâce aux profilés Reps équipés de minibrosses. Adapté aux espaces intérieurs et extérieurs couverts à la fréquentation normale à élevée.

### Exemples d'utilisation

Entrées à fréquentation normale à élevée, comme les boutiques, les banques, les immeubles de bureaux, etc.

|   |   |
|---|---|
| <b>Profils d'aluminium</b>              | Tapis d'entrée à ossature rigide en aluminium robustes et résistant au gauchissement pouvant être enroulés ( <b>1,5 mm d'épaisseur</b> ) pour une pose en saillie, anodisation disponible dans différentes couleurs |
| <b>Matériau des Inserts<sup>1</sup></b> | Reps : polypropylène, résistant aux U.V., R11 selon la norme DIN 51130<br>Minibrosses : nylon 6.6 robuste et résistant  |
| <b>Partie inférieure</b>                | Profils absorbant les bruits  |
| <b>Connexion</b>                        | Câble d'acier inoxydable, entretoise en LD-PE, contenant du caoutchouc EPDM   |
| <b>Couleurs</b>                         | Reps : noir, anthracite, gris, brun, rouge, sable<br>Minibrosses : gris, noir   |
| <b>Hauteur d'env. (mm)</b>              | 17 / 22   |
| <b>Ecartement entre profils</b>         | 5 mm  |
| <b>Type de salissures</b>               | Salissures grossières et fines, zone 2  |

<sup>1</sup>sur demande en bfl-s1

### Prix & poids (Données en m<sup>2</sup>)

|                      |         |           |
|----------------------|---------|-----------|
| Hauteur d'env. 17 mm | 533,90€ | ~ 13,5 kg |
| Hauteur d'env. 27 mm | 563,90€ | ~ 14,0 kg |

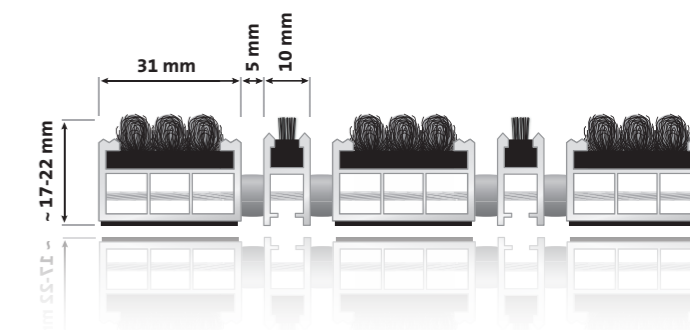



## entrada® KLASSIK »Reps« / »Grattoir«

Tapis à ossature rigide en aluminium avec revêtement avec Reps et Grattoir

Absorption élevée de salissures grossières et fines par les plinthes grattantes supplémentaires entre les lames à poils ras pour les espaces intérieurs et extérieurs couverts.



### Exemples d'utilisation

Entrées à fréquentation normale à élevée, comme les boutiques, les banques, les bâtiments publics, etc.

|                                  |  |
|----------------------------------|--|
| <b>Profilés d'aluminium</b>      | Tapis d'entrée à ossature rigide en d'aluminium robustes et résistant au gauchissement pouvant être enroulé ( <b>1,5 mm d'épaisseur</b> ) pour une pose en saillie |
| <b>Inserts<sup>1</sup></b>       | Reps : polypropylène, résistant aux UV, R11 selon la norme DIN 51130<br>Grattoir: profilé d'aluminium rigide et résistant au gauchissement                         |
| <b>Partie inférieure</b>         | Profilés absorbant les bruits  |
| <b>Connexion</b>                 | Câble d'acier inoxydable, entretoise en LD-PE, contenant du caoutchouc EPDM  |
| <b>Couleurs</b>                  | Poils ras : noir, anthracite, gris, brun, rouge, sable   |
| <b>Hauteur d'env. (mm)</b>       | 17 / 22 / 27   |
| <b>Ecartement entre profilés</b> | 2 mm   |
| <b>Type de salissures</b>        | Salissures fines, zone 2   |

<sup>1</sup>sur demande en bfl-s1

### Prix & poids (Données en m<sup>2</sup>)

|                      |         |           |
|----------------------|---------|-----------|
| Hauteur d'env. 17 mm | 449,90€ | ~ 12,0 kg |
| Hauteur d'env. 22 mm | 479,90€ | ~ 15,0 kg |
| Hauteur d'env. 27 mm | 499,90€ | ~ 15,5 kg |

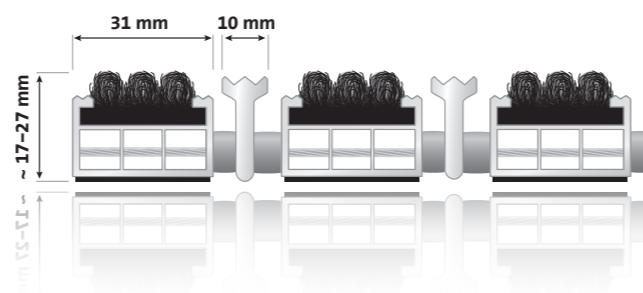

## entrada® KLASSIK »Safe« / »Work«

Tapis à ossature rigide en aluminium avec revêtements Caoutchouc et Brosse

Absorption de salissures grossières et d'humidité ainsi que sécurité élevée grâce à des profilés en caoutchouc antidérapants. Adapté aux espaces extérieurs

### Exemples d'utilisation

Entrées à fréquentation normale à élevée, très sales, comme les immeubles de bureaux, les garages, les bâtiments publics, etc.

|                                  |  |
|----------------------------------|--|
| <b>Profilés d'aluminium</b>      | Tapis d'entrée à ossature rigide en d'aluminium robustes et résistant au gauchissement pouvant être enroulé ( <b>1,5 mm d'épaisseur</b> ) pour une pose en saillie   |
| <b>Inserts<sup>1</sup></b>       | Safe : caoutchouc antidérapant (EPDM), nervuré, résistant résistant aux UV, qualité antidérapante R9 selon la norme DIN 51130<br>Work : Brosse en nylon 6.6 robuste et résistant, R13 selon la norme DIN 51130 |
| <b>Partie inférieure</b>         | Profilés absorbant les bruits  |
| <b>Connexion</b>                 | Câble d'acier inoxydable, entretoise en LD-PE, contenant du caoutchouc EPDM  |
| <b>Couleurs</b>                  | Profilé en caoutchouc : noir, gris, brun<br>Brosses : noir, gris, marron, rouge, bleu, noir / gris   |
| <b>Hauteur d'env. (mm)</b>       | 12 / 17 / 22 / 27  |
| <b>Ecartement entre profilés</b> | 5 mm   |
| <b>Type de salissures</b>        | Salissures grossières, zone 1  |

<sup>1</sup>sur demande en bfl-s1

### Prix & poids (Données en m<sup>2</sup>)

|                      |         |           |
|----------------------|---------|-----------|
| Hauteur d'env. 12 mm | 503,90€ | ~ 12,5 kg |
| Hauteur d'env. 17 mm | 513,90€ | ~ 13,5 kg |
| Hauteur d'env. 22 mm | 523,90€ | ~ 14,5 kg |
| Hauteur d'env. 27 mm | 553,90€ | ~ 15,5 kg |

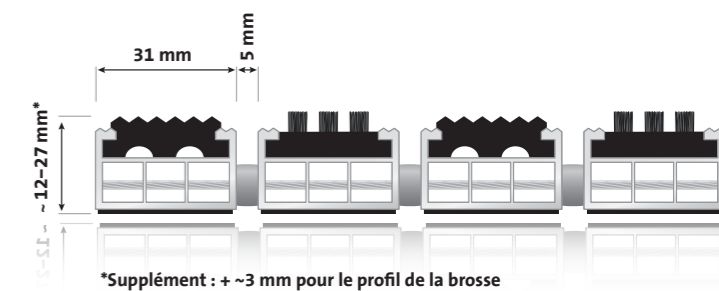



## entrada® CLASSIQUE »Safe« / »Minibrosse«

Tapis de profilés d'aluminium avec profilé en caoutchouc et minibrosses

Absorption efficace des saletés grossières et de l'humidité pour les entrées à fréquentation normale à élevée. Adapté aux espaces extérieurs

### Exemples d'utilisation

Entrées à fréquentation normale à élevée, comme les écoles, les bâtiments publics, les centres commerciaux, etc.

|                                  |  |
|----------------------------------|--|
| <b>Profilés d'aluminium</b>      | Tapis d'entrée à ossature rigide en d'aluminium robustes et résistant au gauchissement pouvant être enroulé ( <b>1,5 mm d'épaisseur</b> ) pour une pose en saillie |
| <b>Inserts<sup>1</sup></b>       | Safe : caoutchouc antidérapant (EPDM), nervuré, résistant aux U.V., R9 selon conformément à la norme DIN 51130, Minibrosse : nylon 6.6 résistant et robuste        |
| <b>Partie inférieure</b>         | Profilés absorbant les bruits  |
| <b>Connexion</b>                 | Câble d'acier inoxydable, entretoise en LD-PE, contenant du caoutchouc EPDM  |
| <b>Couleurs</b>                  | Profilé en caoutchouc : noir, gris, brun<br>Minibrosses : gris, noir   |
| <b>Hauteur d'env. (mm)</b>       | 17 / 22  |
| <b>Ecartement entre profilés</b> | 5 mm   |
| <b>Type de salissures</b>        | Salissures grossières, zone 1  |

<sup>1</sup>sur demande en bfl-s1

### Prix & poids (Données en m<sup>2</sup>)

|                      |         |           |
|----------------------|---------|-----------|
| Hauteur d'env. 17 mm | 613,90€ | ~ 17,0 kg |
| Hauteur d'env. 22 mm | 633,90€ | ~ 17,5 kg |

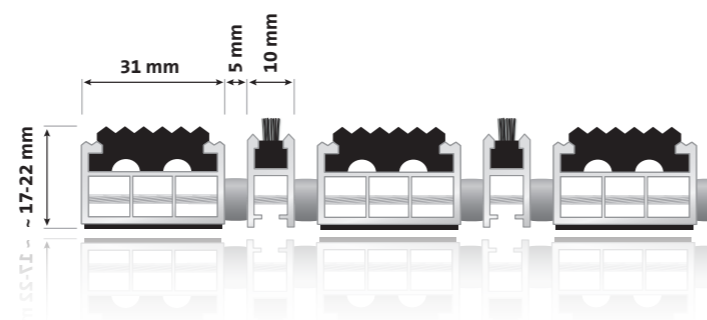

## entrada® WORK »Plus«

Tapis à ossature rigide en aluminium avec revêtement Minibrosse

Absorption efficace des grosses salissures grâce aux rangées espacées des minibrosses et de la forte capacité de stockages des espaces. Convient parfaitement à une utilisation en extérieur.

### Exemples d'utilisation

Entrées à fréquentation normale à élevée avec une capacité d'élimination élevée de salissures, entre autres les écoles, les bâtiments publics, les centres commerciaux, etc.

|                                  |  |
|----------------------------------|--|
| <b>Profilés d'aluminium</b>      | Tapis d'entrée à ossature rigide en d'aluminium robustes et résistant au gauchissement pouvant être enroulé ( <b>1,5 mm d'épaisseur</b> ) pour une pose en saillie |
| <b>Insert<sup>1</sup></b>        | Minibrosse : nylon 6.6 robuste et résistant  |
| <b>Partie inférieure</b>         | Tapis à stries fines absorbant les bruits sur demande (1 mm)   |
| <b>Connexion</b>                 | Câble d'acier inoxydable, entretoise en LD-PE, contenant du caoutchouc EPDM  |
| <b>Couleurs</b>                  | noir, gris   |
| <b>Hauteur d'env. (mm)</b>       | 17 / 22  |
| <b>Ecartement entre profilés</b> | de 3 à 5 mm  |
| <b>Type de salissures</b>        | Salissures grossières et fines, zone 1 et 2  |

<sup>1</sup>sur demande en bfl-s1



### Prix & poids (Données en m<sup>2</sup>)

|                      |         |           |
|----------------------|---------|-----------|
| Hauteur d'env. 17 mm | 843,90€ | ~ 19,5 kg |
| Hauteur d'env. 22 mm | 853,90€ | ~ 20,0 kg |

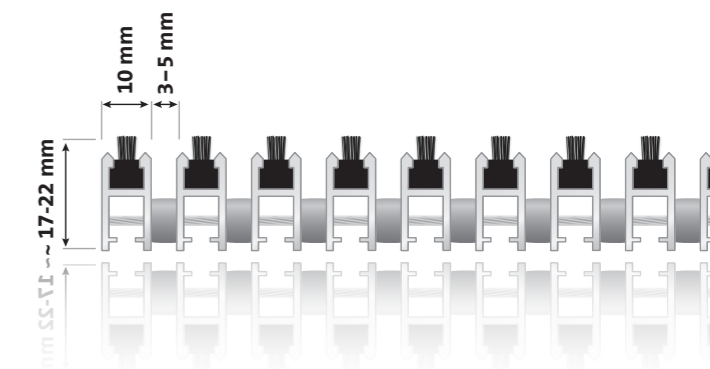

# entrada® ROBUST

## Épaisseur particulièrement élevée pour une utilisation excessive

Les tapis à profilés aluminium entrada® ROBUST à l'épaisseur renforcée sont adaptés à une utilisation particulièrement élevée et praticables avec un transpalette. Ils sont disponibles dans différents matériaux de couverture qui permettent leur utilisation dans les espaces intérieurs et extérieurs.



### Exemples d'utilisation

Entrées et zones de passage très sollicitées, comme les aéroports, les centres commerciaux, les entrées de service, etc.

|                                  |   |
|----------------------------------|---|
| <b>Profilés d'aluminium</b>      | Tapis d'entrée à ossature rigide en aluminium et résistant au gauchissement (épaisseur 2,5 mm) pour pose en saillie et (soubassement, portée maximale de 300 mm), anodisation disponible dans différentes couleurs                                    |
| <b>Partie inférieure</b>         | Profilés absorbant les bruits   |
| <b>Connexion</b>                 | Câble d'acier inoxydable, entretoise en LD-PE, contenant du caoutchouc EPDM   |
| <b>Hauteur d'env. (mm)</b>       | 12 / 17 / 22 / 27 / 42  |
| <b>Ecartement entre profilés</b> | 4 mm  |
| <b>Inserts<sup>1</sup></b>       | Reps : polypropylène, résistant aux U.V., R11 selon la norme DIN 51130, Work : Brosse en nylon 6.6 robuste et résistant, R13 selon la norme DIN 51130, Safe : Caoutchouc antidérapant (EPDM), nervuré, résistant aux U.V., R9 selon la norme DIN 5113 |
| <b>Couleurs</b>                  | Reps : noir, anthracite, gris, brun, rouge, sable<br>Work Brosse : noir, gris, brun, rouge, bleu, noir / gris<br>Safe : noir, gris, brun  |
| <b>Type de salissures</b>        | salissures grossières zone 1, salissures fines zone 2, Salissures grossières et fines zone 2  |

<sup>1</sup>sur demande en bfl-s1

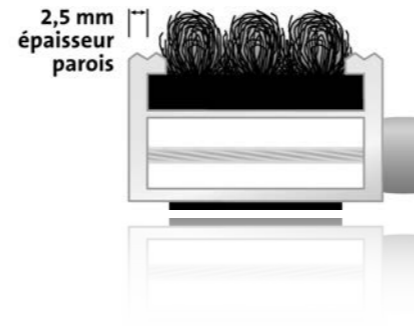

## entrada® ROBUST »Reps«

Tapis à ossature rigide en aluminium avec revêtement Reps



### Prix & poids (Données par m²)

|                      |          |           |
|----------------------|----------|-----------|
| Hauteur d'env. 12 mm | 469,90 € | ~ 11,5 kg |
| Hauteur d'env. 17 mm | 489,90 € | ~ 13,5 kg |
| Hauteur d'env. 22 mm | 509,90 € | ~ 14,5 kg |
| Hauteur d'env. 27 mm | 539,90 € | ~ 15,5 kg |
| Hauteur d'env. 42 mm | 769,90 € | ~ 26,0 kg |

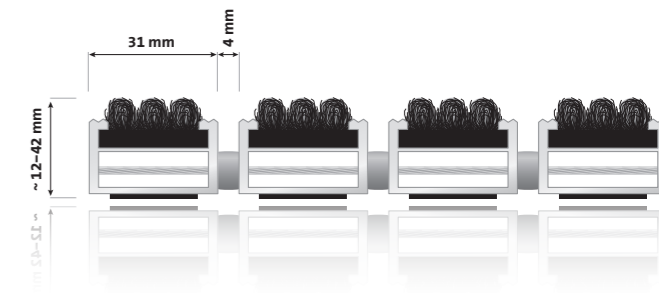

## entrada® ROBUST »Safe«

Tapis à ossature rigide en aluminium avec revêtement Caoutchouc



### Prix & poids (Données par m²)

|                      |          |           |
|----------------------|----------|-----------|
| Hauteur d'env. 12 mm | 553,90 € | ~ 15,0 kg |
| Hauteur d'env. 17 mm | 573,90 € | ~ 16,0 kg |
| Hauteur d'env. 22 mm | 593,90 € | ~ 17,0 kg |
| Hauteur d'env. 27 mm | 613,90 € | ~ 18,0 kg |
| Hauteur d'env. 42 mm | 803,90 € | ~ 32,0 kg |

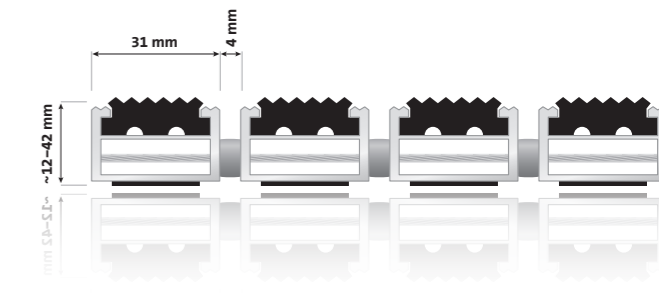

## entrada® ROBUST »Work«

Tapis à ossature rigide en aluminium avec revêtement Brosse



### Prix & poids (Données par m²)

|                      |          |           |
|----------------------|----------|-----------|
| Hauteur d'env. 12 mm | 653,90 € | ~ 14,0 kg |
| Hauteur d'env. 17 mm | 673,90 € | ~ 14,5 kg |
| Hauteur d'env. 22 mm | 693,90 € | ~ 16,5 kg |
| Hauteur d'env. 27 mm | 723,90 € | ~ 17,5 kg |
| Hauteur d'env. 42 mm | 993,90 € | ~ 32,0 kg |

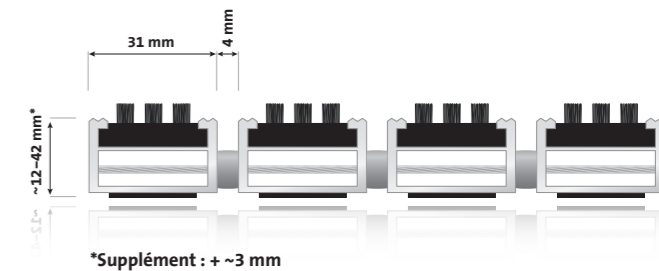

## entrada® ROBUST »Reps« / »Work«

Tapis à ossature rigide en aluminium avec revêtement Reps et brosse



### Prix & poids (Données par m²)

|                      |          |           |
|----------------------|----------|-----------|
| Hauteur d'env. 12 mm | 569,90 € | ~ 13,0 kg |
| Hauteur d'env. 17 mm | 589,90 € | ~ 14,0 kg |
| Hauteur d'env. 22 mm | 609,90 € | ~ 16,0 kg |
| Hauteur d'env. 27 mm | 639,90 € | ~ 17,0 kg |
| Hauteur d'env. 42 mm | 889,90 € | ~ 29,0 kg |

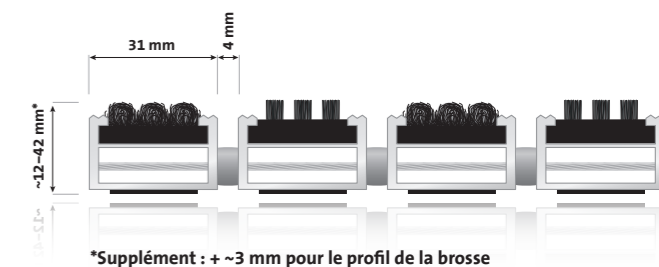

# entrada® ROYAL

## Tapis à ossature rigide extra large en aluminium avec revêtement Reps

Absorption élevée de salissures fines et d'humidité grâce à des poils ras larges pour les espaces intérieurs et extérieur à fréquentation normale à élevée.

### Exemples d'utilisation

Entrées à fréquentation normale à élevée, comme les boutiques, les banques, les bâtiments de bureaux, etc.

|                                  |   |
|----------------------------------|---|
| <b>Profilés d'aluminium</b>      | Tapis d'entrée à ossature rigide en aluminium et résistant au gauchissement ( <b>épaisseur 1,5 mm</b> ) pour pose en saillie et (soubassement, portée maximale de 300 mm), anodisation disponible dans différentes couleurs                         |
| <b>Partie inférieure</b>         | Profilés absorbant les bruits   |
| <b>Connexion</b>                 | Câble d'acier inoxydable, entretoise en LD-PE, contenant du caoutchouc EPDM   |
| <b>Hauteur d'env. (mm)</b>       | 17 / 22   |
| <b>Ecartement entre profilés</b> | 5 mm  |
| <b>Inserts<sup>1</sup></b>       | Reps : polypropylène, résistant aux U.V., R11 selon la norme DIN 51130, Work : Brosse en nylon 6.6 robuste et résistant, R13 selon la norme DIN 51130. Safe : Caoutchouc antidérapant (EPDM), nervuré, résistant aux UV, R9 selon la norme DIN 5113 |
| <b>Couleurs</b>                  | Reps : noir, anthracite, gris, brun, rouge, sable<br>Work Brosse : noir, gris, brun, rouge, bleu, noir / gris<br>Safe : noir, gris, brun  |
| <b>Type de salissures</b>        | salissures grossières zone 1, salissures fines zone 2, Salissures grossières et fines zone 2  |

<sup>1</sup>sur demande en bfl-s1

## entrada® ROYAL »Reps«

Tapis à profilé d'aluminium avec Reps



### Prix & poids (Données par m²)

|                      |         |           |
|----------------------|---------|-----------|
| Hauteur d'env. 17 mm | 399,90€ | ~ 11,5 kg |
| Hauteur d'env. 22 mm | 409,90€ | ~ 12,5 kg |

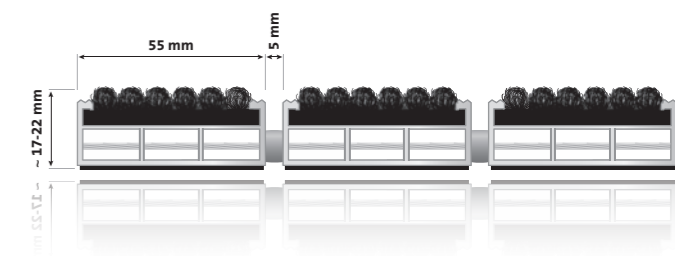

## entrada® ROYAL »Safe«

Tapis à ossature rigide en aluminium avec revêtement Caoutchouc



### Prix & poids (Données par m²)

|                      |         |           |
|----------------------|---------|-----------|
| Hauteur d'env. 17 mm | 489,90€ | ~ 16,0 kg |
| Hauteur d'env. 22 mm | 499,90€ | ~ 16,5 kg |

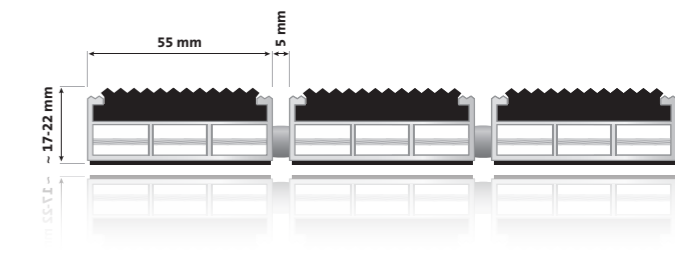

## entrada® ROYAL »Work«

Tapis à ossature rigide en aluminium avec revêtement Brosse



### Prix & poids (Données par m²)

|                      |         |           |
|----------------------|---------|-----------|
| Hauteur d'env. 17 mm | 703,90€ | ~ 15,0 kg |
| Hauteur d'env. 22 mm | 713,90€ | ~ 15,5 kg |

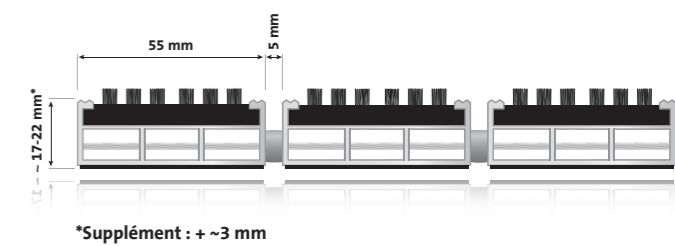

## entrada® ROYAL »Reps« / »Work«

Tapis à ossature rigide en aluminium avec revêtement reps et Brosse



### Prix & poids (Données par m²)

|                      |         |           |
|----------------------|---------|-----------|
| Hauteur d'env. 17 mm | 563,90€ | ~ 12,5 kg |
| Hauteur d'env. 22 mm | 573,90€ | ~ 13,0 kg |

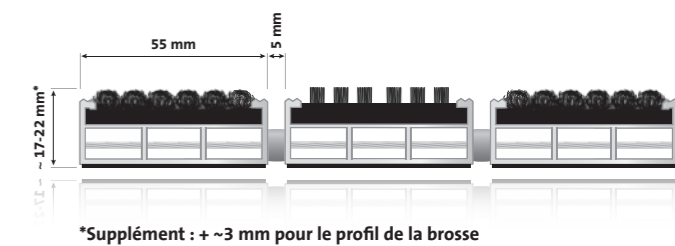

# entrada® ROYAL PLUS

## Tapis à ossature rigide extra large en aluminium avec revêtement Reps

Absorption élevée de salissures fines et d'humidité grâce à des Reps larges pour les espaces intérieurs et extérieur à fréquentation élevée à l'extrême.



### Exemples d'utilisation

Entrées à fréquentation normale à élevée, entre autres les centres commerciaux, les banques, les aéroports, etc.

|                                |   |
|--------------------------------|---|
| <b>Profils d'aluminium</b>     | Tapis d'entrée à ossature rigide en aluminium et résistant au gauchissement ( <b>épaisseur 3,0 mm</b> ) pour pose en saillie, anodisation disponible dans différentes couleurs  |
| <b>Partie inférieure</b>       | Profilés absorbant les bruits   |
| <b>Connexion</b>               | Câble d'acier inoxydable, entretoise en LD-PE, contenant du caoutchouc EPDM   |
| <b>Hauteur d'env. (mm)</b>     | 22  |
| <b>Ecartement les profilés</b> | 4 mm  |
| <b>Inserts<sup>1</sup></b>     | Reps : polypropylène, résistant aux U.V., R11 selon la norme DIN 51130, Work : Brosse en nylon 6.6 robuste et résistant, R13 selon la norme DIN 51130. Safe : Caoutchouc antidérapant (EPDM), nervuré, résistant aux U.V., R9 selon la norme DIN 5113 |
| <b>Couleurs</b>                | Reps : noir, anthracite, gris, brun, rouge, sable<br>Work Brosse : noir, gris, brun, rouge, bleu, noir / gris<br>Safe : noir, gris, brun  |
| <b>Type de salissures</b>      | salissures grossières zone 1, salissures fines zone 2, Salissures grossières et fines zone 2  |

<sup>1</sup>sur demande en bfl-s1

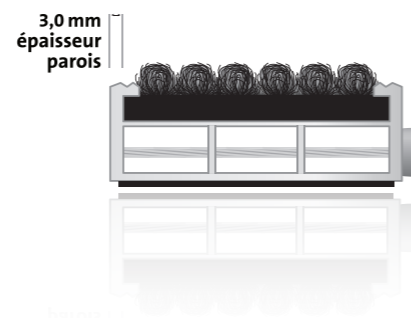

## entrada® ROYAL PLUS »Reps«

Tapis à ossature rigide en aluminium avec revêtement Reps



### Prix & poids (Données par m²)

Hauteur d'env. 22 mm    579,90€    - 13,5 kg

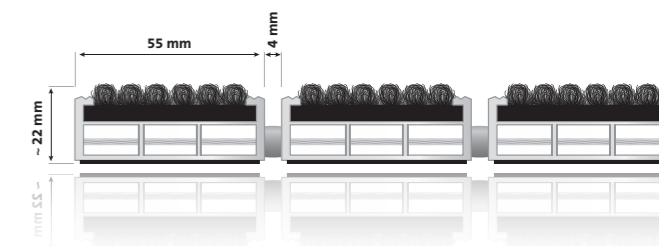

## entrada® ROYAL PLUS »Safe«

Tapis à ossature rigide en aluminium avec revêtement Caoutchouc



### Prix & poids (Données par m²)

Hauteur d'env. 22 mm    679,90€    - 20,5 kg

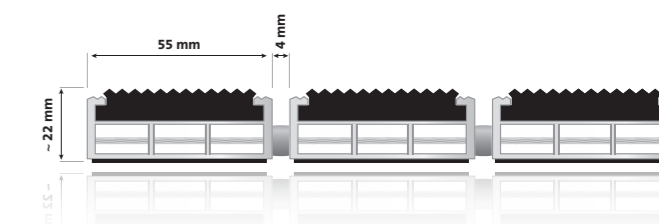

## entrada® ROYAL PLUS »Work«

Tapis à ossature rigide en aluminium avec revêtement Brosse



### Prix & poids (Données par m²)

Hauteur d'env. 22 mm    829,90€    - 19,0 kg

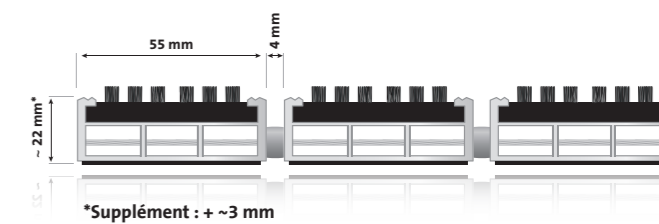

## entrada® ROYAL PLUS »Reps« / »Work«

Tapis à ossature rigide en aluminium avec revêtements Reps et Brosse



### Prix & poids (Données par m²)

Hauteur d'env. 22 mm    709,90€    - 18,5 kg

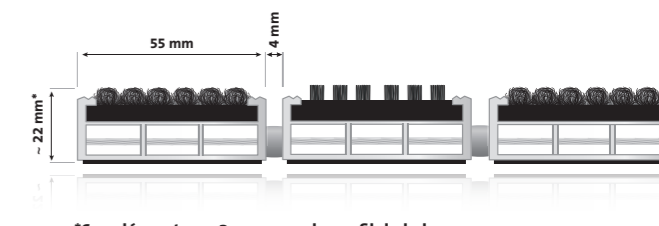

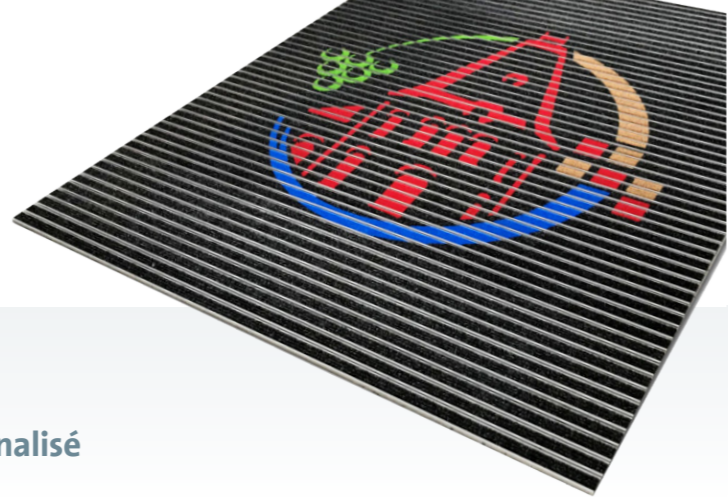

## Tapis d'entrée avec Logo

Tapis en profilé d'aluminium avec logo personnalisé

L'originalité est au centre des préoccupations de beaucoup et valorise personnellement l'entrée. Une absorption efficace de la saleté fine et de l'humidité est garantie.

## Système de guidage tactile

Pour tous les tapis techniques d'entrée

Le système de guidage tactile est un système complet pour plus de sécurité. Il s'agit de composants de tapis de sol pour les malvoyants et les aveugles.

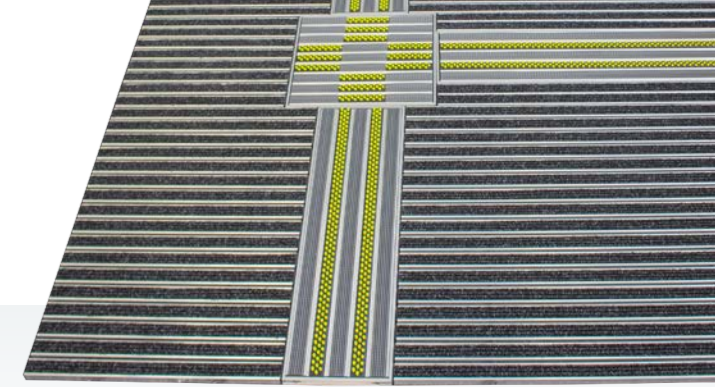

### Domaines d'utilisation

- Toutes les entrées à l'intérieur et à l'extérieur couvertes

### Sécurité et fonction

- Selon le choix CLASSIQUE, ROBUSTE ou ROYAL, le tapis peut être utilisé de manière flexible

### Couleurs et tailles

- Choix de tailles et de couleurs flexible et polyvalent

### Prix

- Sur demande

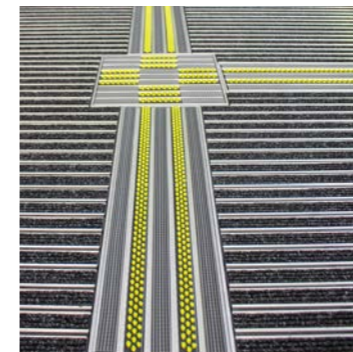

### Domaines d'utilisation

- P.ex. bâtiments publics, écoles, hôpitaux

### Sécurité et fonction

- La différence de hauteur entre les brosses et les profilés en caoutchouc, ainsi que leur orientation verticale par rapport au reste du paillason, est perceptible pour les personnes aveugles et malvoyantes.

### Couleurs et tailles

- Planification individuelle en hauteur et en taille comme prolongement de lignes intégrées ou de joints sur le sol. Le système s'adapte aux hauteurs de paillason de 12 mm à 42 mm. Le nombre de bandes de brosses/d'inserts en caoutchouc est libre et peut être choisi en fonction des besoins.

### Matière

- En fonction du choix des différents composants de nos profilés + revêtements

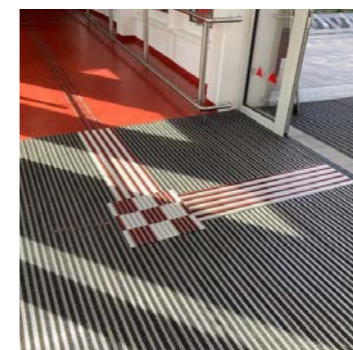
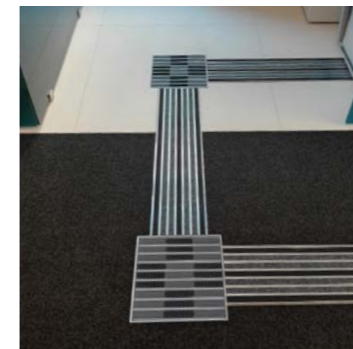

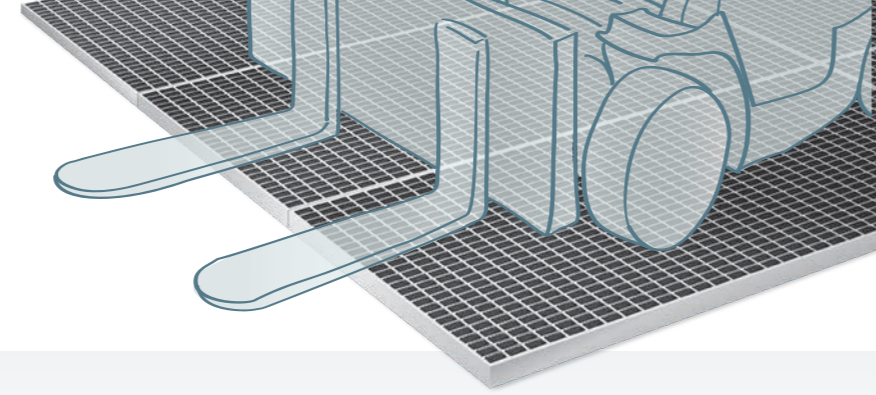

## entrada tapis carrossable T-REX

Nettoyage efficace des pneus et récupération des saletés pour les halls industriels et les zones à forte fréquentation

Le module de tapis T-REX est spécialement conçu pour une utilisation dans les zones d'entrée et de livraison très fréquentées et nettoie efficacement les sculptures des pneus des véhicules.

La combinaison d'un caillebotis en acier galvanisé et de brosses strip extrêmement robustes rend le module de tapis T-REX idéal pour une utilisation dans les sites de production, les halls d'exposition et l'agriculture.

Le système de nettoyage est accessible aux voitures, camions et chariots élévateurs et protège le sol des salissures dès le passage des véhicules. Pour une utilisation sans approfondissement du sol, les modules peuvent être équipés des rampes correspondantes.



En cas de pose à fleur de sol, accessible par une rampe.

### Domaines d'utilisation

- Halls industriels et entrepôts avec une forte fréquentation de véhicules de l'extérieur vers les zones de bâtiments
- Entreprises avec une forte fréquentation de véhicules de la zone de stockage vers les zones de production propres
- Halls d'exposition

### Sécurité et fonction

- Réduction des coûts de nettoyage grâce au nettoyage des sculptures des pneus
- Augmentation de la sécurité au travail
- Amélioration de la propreté interne de l'entreprise
- Préservation des sols industriels
- Réduction du risque de propagation des germes par les véhicules de transport entre les différentes zones de production
- Durée de vie élevée

### Matière

- Grille soudée et pressée galvanisée à chaud
- Brossettes en PVC / PA 6.6
- En option : cuve inox et rampes d'accès



## Tapis pour chariots élévateurs KLASSIK »Drive«

Pare-saleté durable pour les zones de stockage et d'expédition

Le tapis pour chariot élévateur enlève efficacement la saleté et l'humidité des roues de vos véhicules de stockage et maintient ainsi vos entrepôts secs et propres. Il a été spécialement conçu pour le trafic d'entrepôt sur pneus et convient parfaitement à l'utilisation intensive dans les zones de rampes de chargement et de portes d'accès.

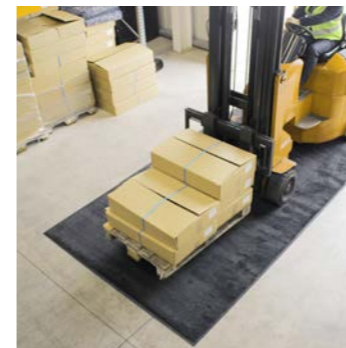

### Domaines d'utilisation

- par ex. industrie, commerce, artisanat, logistique de stockage et d'expédition

### Sécurité et fonction

- risque de glissade réduit grâce à une très grande capacité d'absorption
- très bonne efficacité de nettoyage pour les engins de transport sur pneus
- grande adhérence au sol grâce au dos du tapis extra-épais en caoutchouc nitrile

### Dimensions

- Largeurs standard : 85, 115, 150, 200 cm
- longueurs possibles jusqu'à 7 m
- Tapis sur mesure et formes spéciales sur demande

### Matière

- Dessus : micro-nylon et polyamide HTN 6 (50% de fil recyclé)
- Dos : 100% caoutchouc nitrile





## Cadre

Précis et stable pour un montage dans les renforcements du sol

Nous vous proposons des cadres sur mesure en aluminium ou en acier inoxydable pour monter les tapis dans les renforcements du sol. Nous fabriquons sur mesure un tapis à ossature rigide en aluminium qui s'adapte à la perfection aux dimensions extérieurs du cadre que vous nous communiquez.

### Réalisation & prix (prix par mètre linéaire)

#### Cadre »Smart«

| pour la hauteur du tapis | hauteur / Largeur / épaisseur | Prix   |
|--------------------------|-------------------------------|--------|
| 10 / 12 mm               | 13,5 / 30 / 4,6 mm            | 14,90€ |

#### Cadre en aluminium

| pour la hauteur du tapis | hauteur / Largeur / épaisseur | Prix   |
|--------------------------|-------------------------------|--------|
| 12 mm                    | 15 / 24 / 3 mm                | 15,90€ |
| 17 mm                    | 22 / 24 / 3 mm                | 16,90€ |
| 22 mm                    | 26 / 24 / 3 mm                | 17,90€ |
| 27 mm                    | 30 / 24 / 3 mm                | 18,90€ |
| 42 mm                    | 45 / 30 / 3 mm                | 42,90€ |

#### Cadre INOX

| pour la hauteur du tapis | hauteur / Largeur / épaisseur | Prix         |
|--------------------------|-------------------------------|--------------|
| 17 mm                    | 20 / 25 / 3 mm                | à la demande |
| 22 mm                    | 25 / 20 / 3 mm                |              |
| 27 mm                    | 30 / 25 / 3 mm                |              |



Cadre »Smart«



Cadre en aluminium avec fixation au sol



Cadre en acier avec fixation au sol

### Formes spéciales

Les renforcements, courbures et pentes peuvent être fabriquées d'après esquisses et gabarit sur supplément (voir page 42). Vous trouverez les informations générales relatives au montage à la page 41.



## Cuve de réception des salissures type »22« entrada®

Réception compact des salissures

La cuve de réception des salissures type « 22 » en aluminium offre une réception de saleté de grande qualité et est intégrée à votre entrée sous la forme d'une construction souterraine. Elle est adaptée à tous les tapis à ossature rigide en aluminium de type 22 d'entrada. Le système peut être installé aussi bien à l'intérieur qu'à l'extérieur du bâtiment. La cuve de réception des salissures peut être fabriquée dans presque toutes les tailles.



Les grandes surfaces peuvent être constituées de plusieurs cuve de réception des salissures. Dans le sens de la marche, des tubes carrés d'env. (30 x 30 x 3 mm) sont installés tous les 30 cm environ pour assurer une surface de contact parfaite.

Un renforcement pour l'écoulement de l'eau peut être effectué sur demande.

### Exemples d'utilisation

Bâtiments publics, bureaux, hôtels, gares, marchés, centres commerciaux, etc.

|                                |   |
|--------------------------------|---|
| <b>Matériau</b>                | Aluminium<br>Variante en acier inoxydable sur demande   |
| <b>Utilisation</b>             | Tous les tapis à ossature rigide en aluminium de type 22  |
| <b>écoulement</b>              | Fabrication gratuite selon les vœux du client (diamètre 9,5 cm)   |
| <b>Hauteur de construction</b> | 80 mm   |
| <b>Dimension</b>               | Fabrication conformément aux vœux du client; toutes les tailles disponibles en raison de la construction modulaire. À partir de 2 800 mm de largeur ou 1 300 mm de profondeur, la cuve est séparée en deux. Formes spéciales disponibles sur demande. |

### Prix & poids (Données par m<sup>2</sup>)

|               |         |           |
|---------------|---------|-----------|
| Hauteur 80 mm | 469,90€ | ~ 12,5 kg |
|---------------|---------|-----------|

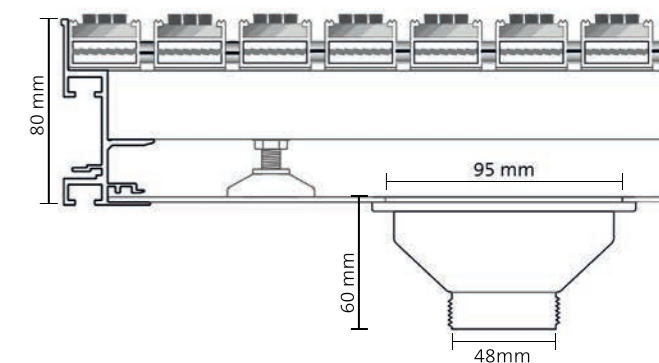

## Rampe d'accès

### Utilisable à fleur de sol

La rampe d'accès permet d'utiliser les tapis à ossature rigide en aluminium avec pose à fleur de sol. Elle peut encadrer complètement le tapis à ossature rigide en aluminium de quatre côtés ou être disposée que sur un à trois côtés du tapis.

Une rampe d'accès en couronne est livrée en quatre parties et peut être montée de façon stable en peu de temps grâce à ses fixations et utilisée rapidement.

|                  |                       |
|------------------|-----------------------|
| <b>Matière</b>   | Aluminium             |
| <b>Couleur</b>   | argent, noir          |
| <b>Connexion</b> | Vis                   |
| <b>Hauteur</b>   | 12 mm / 17 mm / 22 mm |



### Réalisation & prix (Données par mètre linéaire)

| Pour une hauteur de tapis | Hauteur | Largeur | Prix   |
|---------------------------|---------|---------|--------|
| 12 mm                     | 12 mm   | 45 mm   | 38,90€ |
| 17 mm                     | 17 mm   | 58 mm   | 39,90€ |
| 22 mm                     | 19 mm   | 50 mm   | 42,90€ |

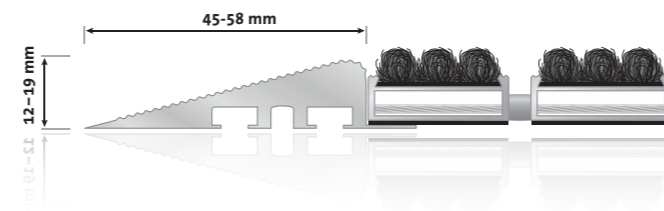

## Profilé en acier inoxydable

### Un système de tapis d'entrée unique

Donner à votre tapis d'entrée une note inoubliable. Remplacez votre tapis à ossature rigide en aluminium par une lame en acier inoxydable sur laquelle vous pouvez imprimer votre logo.

La lame en acier inoxydable de qualité dont l'inscription a été découpée au laser est fixée au Tapis à ossature rigide en aluminium et est disponible dans les hauteurs de 12 mm, 17 mm et 22 mm.



## Anodisation

En anodisant les tapis à ossature rigide en aluminium et leur cadre, on peut adapter la couleur des systèmes de tapis d'entrée à leur environnement et au sol qui les entoure. Différentes couleurs disponibles sur demande.

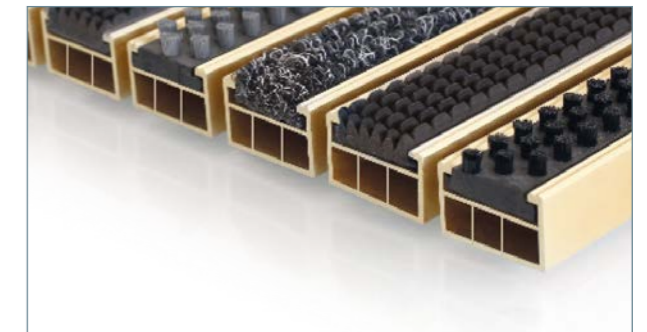

## Profilé de finition »Curve« d'entrada

### Profilé de finition pour les tapis d'entrée des portes tournantes

Le profilé de finition « Curve » sert à la protection et la couverture des découpes en biseau et en diagonale des tapis d'entrée de formes particulières. Le profilé de finition ne couvre pas que les arêtes vives, mais donne au tapis de profilé d'aluminium des portes tournante une finition élégante.

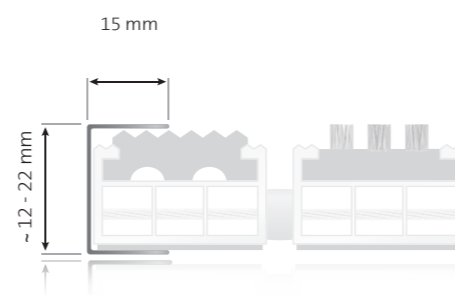

### Exécutions (Données par mètre linéaire)

|                                     |                       |
|-------------------------------------|-----------------------|
| <b>Matière</b>                      | Acier inoxydable      |
| <b>Pour une hauteur de tapis de</b> | 12 mm / 17 mm / 22 mm |
| <b>épaisseur du matériel</b>        | 1 mm                  |
| <b>Longueur max.</b>                | 3 m                   |

## Tapis de remplissage »Balance«

Le tapis de remplissage « Balance » permet de compenser les différences de niveaux lors de la pose des tapis et des tapis à ossature rigide en aluminium à l'intérieur de la cuve. Cela permet d'obtenir une jonction sans seuil.

### Exécutions

|                 |                     |
|-----------------|---------------------|
| <b>Hauteurs</b> | 3 mm / 6 mm / 14 mm |
|-----------------|---------------------|



## Tapis Reps rêche »Easy«

### Absorption efficace des salissures dans les renforcements du sol

Les tapis à poils ras rêche « Easy » est une alternative économique aux tapis à ossature rigide en aluminium pour les espaces intérieurs et extérieurs couverts. Leur surface aiguilletée robuste convainc par sa qualité élevée à absorber les salissures et l'humidité et garantit un bon maintien. Le produit peut être coupé et intégré facilement aux enfoncements existants.



### Domaines d'utilisation

- Espaces intérieurs et extérieurs couverts : facilement praticable pour les chaises roulantes et les poussettes
- Maisons individuelles, entrées d'entreprises

### Capacité de charge

- jusqu'à 400 passages par jour

### Couleurs et tailles

- Couleurs : anthracite, gris bleu
- Pour les enfoncements du sol de 10 à 23 mm
- Largeur standard : jusqu'à 2 m de largeur de rouleau
- Poids : 5,0 kg par m<sup>2</sup>
- Les bandes peuvent être posées sans joint

### Matière

- Nappe aiguilletée nervurée
- Matière du revêtement : 100 % polypropylène, fibres PP imputrescible
- Revêtement arrière : mousse NSF

### Exécutions

| Hauteur | couleur                |
|---------|------------------------|
| 12 mm   | anthracite, gris clair |
| 17 mm   | anthracite, gris clair |
| 20 mm   | anthracite, gris clair |
| 23 mm   | anthracite, gris clair |

## Tapis de fibre de coco

### Absorption naturelle de saleté disponible dans différentes couleurs

Les tapis de fibre de coco ont le charme particulier propre aux matériaux naturels. C'est la raison pour laquelle ils sont utilisés pour absorber les salissures et l'humidité. Les fibres de coco confèrent aux espaces dans lesquels ils sont utilisés une atmosphère particulière en absorbant et dégageant de l'humidité, ils sont antistatiques, très robustes et absorbent les bruits et la chaleur.



### Domaines d'utilisation

- Le commerce, les filiales, les artisans, le négoce

### Sécurité et fonction

- Diminue les risques de dérapage grâce à une bonne absorption de l'humidité
- Peut être coupé sur mesure et s'adapter aux enfoncements existants
- appliqué en saillie dans nos cuves d'aluminium

### Couleurs et tailles

- Couleurs : rouge, brun, noir, gris, nature, bordeaux
- Hauteurs des fibres de coco naturelles : 17 mm, 20 mm, 24 mm, 30 mm
- Hauteur des fibres de coco en couleur : 17 mm
- Longueur : max. 12 m

### Exécutions

| Hauteur | couleur                           |
|---------|-----------------------------------|
| 17 mm   | nature                            |
| 17 mm   | rouge, brun, noir, gris, bordeaux |
| 20 mm   | nature                            |
| 24 mm   | nature                            |
| 30 mm   | nature                            |

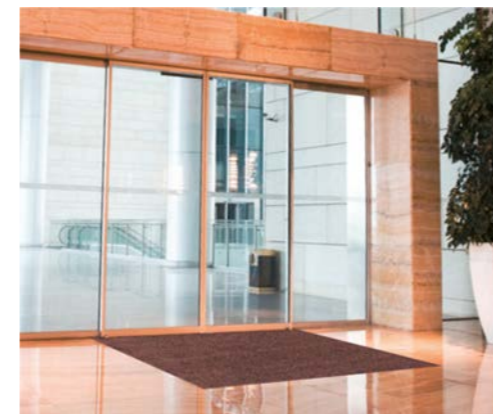
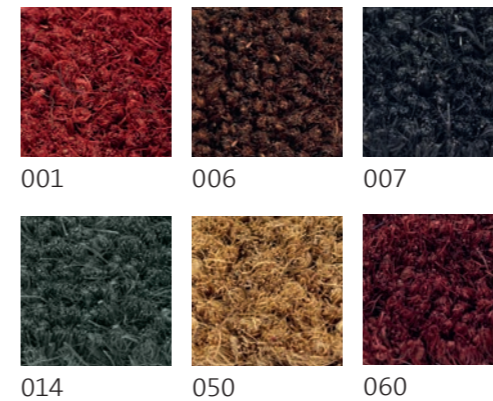



## Tapis de propreté »Klassik«

### Absorption efficace des salissures dans les entrées

Le tapis de propreté »Klassik« surprend par sa qualité élevée à nettoyer et sa grande résistance. La solution colorée à 100% de fibres de nylon polyamide teintées dans la masse est disponible dans 9 couleurs et absorbe des quantités importantes de salissures et d'humidité.

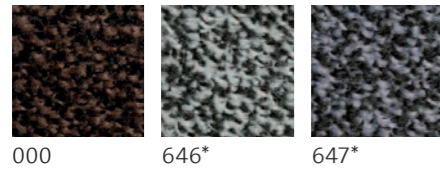

000 646\* 647\*

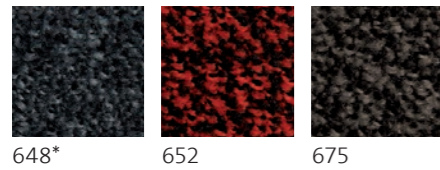

648\* 652 675

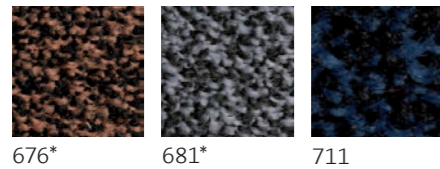

676\* 681\* 711

\* à partir d'une largeur de 151 cm, seules les couleurs sont valables



tapis de sol imprimés sur [www.entrada-matten.de](http://www.entrada-matten.de) disponible

### Domaines d'utilisation

- Entre autres l'industrie, le commerce, l'artisanat, les services municipaux, les hôpitaux et les écoles maternelles

### Sécurité et fonction

- Risque de glisser atténué grâce à une bordure de sécurité particulièrement large
- réduit le risque de glisser par une absorption élevée de l'humidité
- Bonne adhésion au sol grâce à une semelle épaisse en caoutchouc nitrile
- Facilement inflammable : Cfl-s1 conformément à la norme EN 13501-1

### Couleurs et tailles

- Largeur standard : 85, 115, 150, 200 cm
- Toutes les largeurs jusqu'à 240 cm sont disponibles comme tailles spéciales
- Longueurs jusqu'à 10 m disponibles
- Tapis sur mesure et formes spéciales disponibles sur demande
- Bordure renforcée possible pour faciliter le passage des chaises roulantes

### Matière

- Matière du revêtement : 100 % nylon High-Twist
- Semelle : 100 % caoutchouc nitrile
- Lavable industriellement à 60 °C maximum (adapté au sèche-linge)



## Tapis souple »Maximus®«

### Tapis absorbant représentatif pour les renforcements et les longs couloirs

Le tapis souple »Maximus®« irradie un grand confort par la qualité de son velours Tufting de grande qualité. L'agencement spécial des fibres lui donne une qualité d'absorption particulièrement grande. L'intensité des couleurs et la beauté des marbrures donnent au tapis son aspect luxueux.

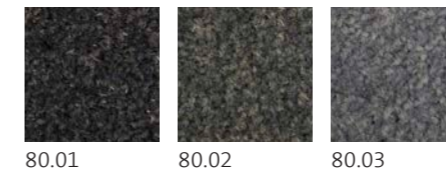

80.01 80.02 80.03

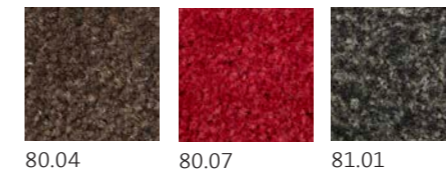

80.04 80.07 81.01

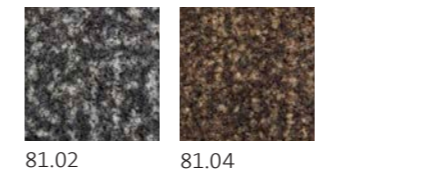

81.02 81.04

Les tapis souples complètent de façon efficace les zones de propreté de votre entrée :

- qualités antistatiques
- pose facile : coupe et fixation faciles
- les tapis sont faciles à couper et peuvent être aisément posés les uns contre les autres dans les renforcements

### Matière

- Matière du revêtement : velours Tufting de grande qualité
- Revêtement du recto : couche épaisse de vinyle
- facilement inflammable : Bfl -s1 selon à la norme EN 13501-1
- qualité antidérapante : DS selon à la norme DIN EN 13893

### Tailles

- Hauteur : env. 10 mm
- Largeur standard : 130 cm et 200 cm marchandise en rouleau large (bord inclus)
- les bandes peuvent être posées sans raccord
- sur demande aussi avec un bord de sécurité de 2,5 cm aux deux extrémités du tapis
- tapis sur mesure et formes spéciales sur demande



## Alvéoles de drainage »Bee«

### Surface antidérapante efficace pour une absorption élevée de l'humidité

Les alvéoles de drainage sont antidérapantes, absorbent les bruits et perméables à l'eau. Elles sont particulièrement efficaces dans les espaces où il y a beaucoup de neige et d'humidité. Les alvéoles de drainage « Bee 22 » transportent efficacement les liquides par leur face inférieure ondulée.

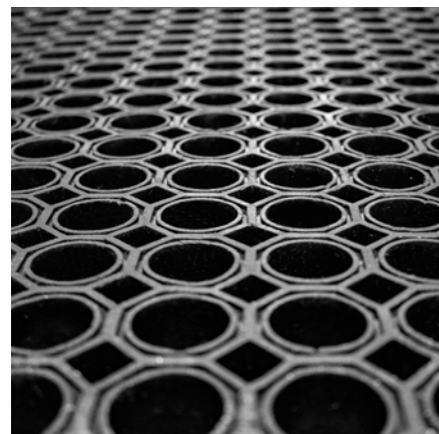
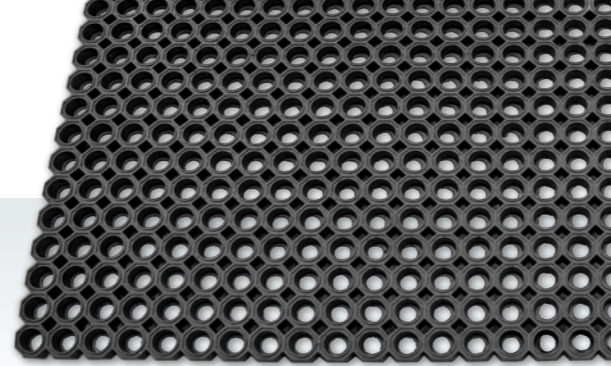

### Domaines d'utilisation

- Tapis d'entrée des espaces soumis à l'arrivée importante d'humidité
- Tapis de poste de travail à proximité des machines, des établis et des postes de montage
- Protection contre la boue sur les chemins de sable/piétons
- Halles de lavage (aires de lavage)

### Sécurité et fonction

- Diminue le risque de glisser par une absorption élevée de l'humidité et de la neige par le tapis
- Bonne adhérence au sol grâce au poids du tapis

### Couleurs et tailles

- Couleur : noir
- Poids : env. 12,5 kg / m<sup>2</sup>
- Matériau : caoutchouc



### Exécutions

| Hauteur | largeur / profondeur     |
|---------|--------------------------|
| 22 mm   | Plaque de 150 × 100 cm   |
| 22 mm   | dimensions individuelles |

## Bien planifier son cadre et son tapis

### Cadre

Nos tapis à ossature rigide en aluminium doivent être posés dans un cadre pour avoir un bon maintien. Lorsque les tapis à ossature rigide en aluminium et les cadres sont utilisés à l'extérieur, il faut installer un écoulement pour garantir l'évacuation de l'eau.

Le cadre doit être aligné au carrelage ou / la chape (voir l'illustration). Une surface absolument plane est une condition nécessaire à ce que le tapis soit posé régulièrement. Veuillez respecter aussi la hauteur intérieure pour poser le tapis d'entrée.

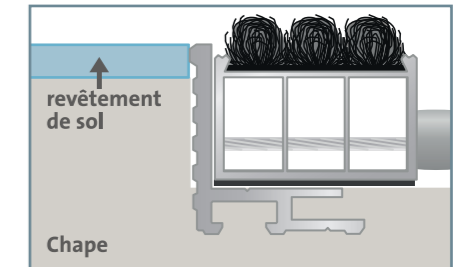

Montage : les cadre doit être aligné au revêtement du sol et collé à la chape

### Division de la surface des tapis à ossature rigide

Les tapis particulièrement grands sont divisés pour assurer une installation propre et un entretien facile.. Une division a lieu à partir d'une longueur de barre d'environ 2500 mm ou d'un poids d'environ 45 kg.

Nous recommandons soit une division dans la longueur de la barre (à partir d'environ 2500 mm), soit une division dans le sens de marche (à partir d'environ 45kg de poids). Une division de la longueur de la barre ne doit pas être effectuée dans la zone de marche immédiate, car sinon il y a un risque de trébuchement.

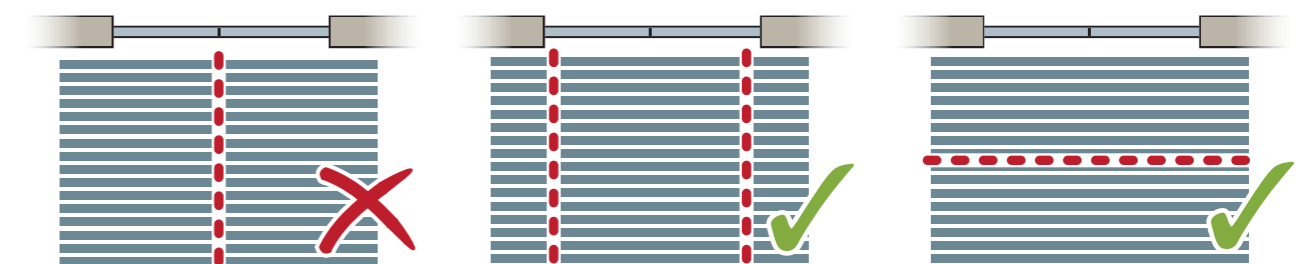

Ne pas partager directement dans la zone de passage : danger de trébucher.

Partage correct avec la longueur de la tige à partir de 2 500 mm ou un poids supérieur à 45 kg.

### Conseil d'entretien

Pour garantir la longue durée de vie des tapis à profilés d'aluminium, il est impératif de les poser sur une surface plane. Les irrégularités dues à une chape non plane ou des gravillons situés sous les profilés peuvent entraîner une usure prématurée des matériaux. Vous pouvez atteindre la durée de vie maximale du tapis en le posant conformément à nos recommandation et en nettoyant régulièrement la cuve.

# Commande

## Indication des mesures

Veillez penser à indiquer les dimensions de la longueur de la tige et de la direction du passage.  
Nous calculons les dimensions du tapis en fonction de l'indication des dimensions :

- a) Pour les commandes **cadre inclus**, veuillez indiquer les dimensions extérieures du cadre.
- B) Lorsque le **cadre existe déjà**, veuillez indiquer les dimensions intérieures du cadre.
- c) en guise d'alternative, vous pouvez directement indiquer les dimensions du **tapis**

## Gabarit pour les formes de tapis spéciales

Nous vous envoyons volontiers des astuces pour fabriquer un gabarit ou consultez notre site Internet sous la rubrique « Service ». En guise d'alternative, nous nous occupons de la fabrication du gabarit et venons sur place prendre les mesures.

## Tapis spéciaux

Les tapis à ossature rigide en aluminium et les cadres peuvent aussi être fabriqués sur mesure. Veuillez accompagner votre commande d'un esquisse indiquant les dimensions précises ou envoyez-nous un gabarit spécial. Veuillez indiquer le sens du passage et dans le cas d'un gabarit le côté supérieur.

### Calcul du prix

La surface réelle du tapis est calculée par principe. Un supplément sera calculé dans le cas de tapis spéciaux contenant des trous, des courbes ou des pentes. Nous vous mettons volontiers à votre disposition un service de mesure et de pose.

|              | Trous            | Pentes                   | Courbes                  |
|--------------|------------------|--------------------------|--------------------------|
| <b>Tapis</b> | 59,90 € / pièce  | 89,90 € / mètre linéaire | 89,90 € / mètre linéaire |
| <b>Cadre</b> | 21,90 € / pièce  | 19,90 € / pièce          | 42,90 € / mètre linéaire |
| <b>Cuve</b>  | Prix sur demande | Prix sur demande         | Prix sur demande         |

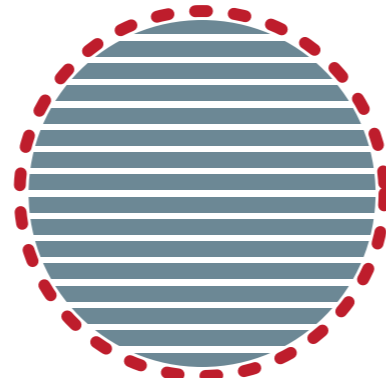
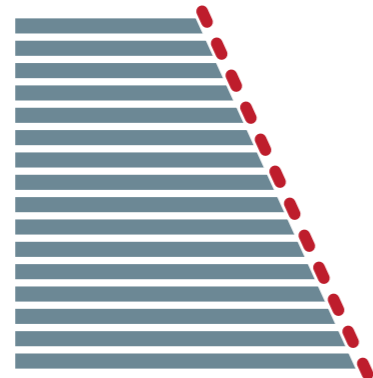
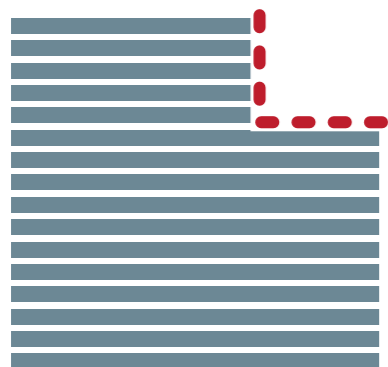

# Formulaire

Demande  Commande

Par E-mail à : [info@entrada-matten.de](mailto:info@entrada-matten.de)  
A télécharger : +49 (0)531 886 871 - 11

|                               |  |   |  |
|-------------------------------|--|---|--|
| <b>Projet de construction</b> |  |   |  |
| <b>Description du produit</b> |  |   |  |
| <b>Nombre</b>                 | Pièce  |   |  |
| <b>Hauteur des profilés</b>   | <input type="checkbox"/> 10 mm <input type="checkbox"/> 12 mm <input type="checkbox"/> 17 mm<br><input type="checkbox"/> 22 mm <input type="checkbox"/> 27 mm <input type="checkbox"/> 42 mm |   |  |
| <b>Couleur / exécution</b>    |  |   |  |
| <b>Longueur profilé</b>       | mm   | <b>Profondeur / Sens de passage</b>   | mm   |
| <b>Ces données sont</b>       | <input type="checkbox"/> Dimensions extérieures du cadre<br><input type="checkbox"/> Tapis spécial d'après esquisse (ci-joint / sur espace ouvert)   | <input type="checkbox"/> Dimensions intérieures du cadre<br><input type="checkbox"/> Tapis spécial d'après gabarit (sera envoyé séparément) | <input type="checkbox"/> Dimensions du tapis |

## Accessoires

**Cadre nécessaire :**  oui  non

**Type de cadre**  Aluminium  Acier  Smart

Les tapis à ossature rigide en aluminium sont fabriqués de préférence en une pièce. Lorsque la longueur de la tige dépasse les 2500 mm ou le poids les 45 kg, le tapis est partagé. Vous recevrez avec la livraison un schéma de pose avec les divisions que nous vous recommandons.

## Adresse de livraison / du chantier

Entreprise \_\_\_\_\_

Nom \_\_\_\_\_

Rue \_\_\_\_\_

Code postal - Ville \_\_\_\_\_

**Téléphone (portable)** \_\_\_\_\_

e-mail \_\_\_\_\_

Interlocuteur \_\_\_\_\_

Livraison souhaitée avec le \_\_\_\_\_

## Adresse de facturation (si différente)

Entreprise \_\_\_\_\_

Nom \_\_\_\_\_

Rue \_\_\_\_\_

Code postal - Ville \_\_\_\_\_

Téléphone \_\_\_\_\_ Fax \_\_\_\_\_

e-mail \_\_\_\_\_

Date, signature \_\_\_\_\_

# Nous attendons votre appel avec impatience!

Conseil d'expert du spécialiste en produits d'entrée propres



## **entrada Fußmatten GmbH**

Hinter dem Turme 5  
38114 Braunschweig  
Telefon +49 (0)531 - 886 871 - 0  
Fax +49 (0)531 - 886 871 - 11  
E-Mail [info@entrada-matten.de](mailto:info@entrada-matten.de)

[www.entrada-matten.de](http://www.entrada-matten.de)

## **Bureau de vente Sud / Ouest**

Bertholdstraße 34  
75015 Bretten  
Telefon +49 (0)7252 96 99 200  
Fax +49 (0)7252 96 99 209  
E-Mail [info@entrada-matten.de](mailto:info@entrada-matten.de)